

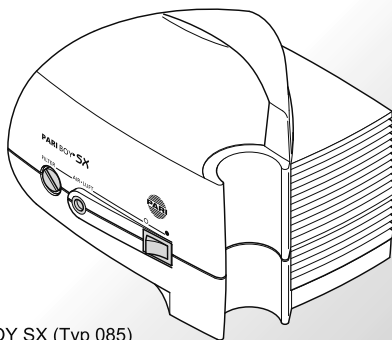

# BOY SX JuniorBOY SX TurboBOY SX



BOY SX (Typ 085)



<b>de</b>	Gebrauchsanweisung.....	3
<b>en</b>	Instructions for use .....	27
<b>da</b>	Brugsanvisning.....	50
<b>el</b>	Οδηγίες χρήσεως.....	74
<b>es</b>	Instrucciones de uso .....	99
<b>fi</b>	Käyttöohje .....	123
<b>fr</b>	Notice d'utilisation .....	146
<b>it</b>	Istruzioni per l'uso .....	170
<b>nl</b>	Gebruiksaanwijzing .....	194
<b>no</b>	Bruksanvisning.....	218
<b>pt</b>	Manual de Instruções .....	241
<b>sv</b>	Bruksanvisning.....	265
<b>tr</b>	Kullanım Talimatları.....	288

# Gebrauchsanweisung

Stand der Information: 2011-11. Technische Änderungen vorbehalten.

<b>WICHTIGE HINWEISE .....</b>	<b>5</b>
Allgemein .....	5
Gestaltung von Sicherheitshinweisen .....	5
Umgang mit dem Kompressor .....	5
Therapie von Babys, Kindern und hilfsbedürftigen Personen ...	7
<b>PRODUKTBESCHREIBUNG .....</b>	<b>8</b>
Lieferumfang .....	8
Zweckbestimmung .....	8
Funktionselemente .....	9
Produktvarianten und -kombinationen .....	10
Lebensdauer .....	10
<b>INBETRIEBNAHME.....</b>	<b>11</b>
Aufstellung .....	11
Vorbereitung.....	12
Inhalation durchführen .....	14
Inhalation beenden.....	15
<b>WARTUNG .....</b>	<b>16</b>
Reinigung des Kompressors .....	16
Filterwechsel .....	17
Instandsetzung.....	18
Aufbewahrung .....	18
<b>FEHLERSUCHE .....</b>	<b>19</b>
<b>TECHNISCHE DATEN .....</b>	<b>20</b>
Allgemein .....	20
Klassifikation nach DIN EN 60601-1 .....	20
Angaben zur elektromagnetischen Verträglichkeit.....	21
Empfohlene Schutzabstände .....	21
Umgebungsbedingungen für den Betrieb .....	22

<b>SONSTIGES</b> .....	<b>23</b>
Transport und Lagerung .....	23
Entsorgung .....	23
Garantiebedingungen .....	23
Kontakt.....	25
Zeichenerklärung .....	25
<b>ERSATZTEILE</b> .....	<b>26</b>

# 1 WICHTIGE HINWEISE

## 1.1 Allgemein

Lesen Sie diese Gebrauchsanweisung sowie die Gebrauchsanweisungen des mitgelieferten Zubehörs vollständig durch. Bewahren Sie sie zum späteren Nachschlagen auf. Bei Nichtbeachtung der Gebrauchsanweisung können Verletzungen oder Schäden am Produkt nicht ausgeschlossen werden.

## 1.2 Gestaltung von Sicherheitshinweisen

Sicherheitsrelevante Warnungen sind in dieser Gebrauchsanweisung in Gefahrenstufen eingeteilt:

- Mit dem Signalwort **WARNUNG** sind Gefahren gekennzeichnet, die ohne Vorsichtsmaßnahmen zu schweren Verletzungen oder sogar zum Tod führen können.
- Mit dem Signalwort **VORSICHT** sind Gefahren gekennzeichnet, die ohne Vorsichtsmaßnahmen zu leichten bis mittelschweren Verletzungen oder zu Beeinträchtigungen der Therapie führen können.
- Mit dem Signalwort **HINWEIS** sind allgemeine Vorsichtsmaßnahmen gekennzeichnet, die im Umgang mit dem Produkt beachtet werden sollten, um Schäden am Produkt zu vermeiden.

## 1.3 Umgang mit dem Kompressor

Der Kompressor ist ein elektrisches Gerät, das mit Netzspannung betrieben wird. Er ist so konzipiert, dass keine stromführenden Teile zugänglich sind. Bei nicht geeigneten Umgebungsbedingungen bzw. einer Beschädigung des Kompressors oder des Netzkabels kann dieser Schutz jedoch nicht mehr vorhanden sein. Beachten Sie daher die folgenden Hinweise, um einen Gerätedefekt und die damit verbundene Gefahr durch Kontakt mit stromführenden Teilen (z.B. elektrischer Schlag) zu vermeiden:

- Der Kompressor ist nicht spritzwassergeschützt. Schützen Sie das Gerät und das Netzkabel vor Flüssigkeit und Nässe. Fassen Sie das Gerät, das Netzkabel oder den Netzstecker niemals mit feuchten Händen an. Das Gerät darf außerdem nicht in feuchter Umgebung betrieben werden.
- Verwenden Sie zum Betrieb des Kompressors nur das PARI Netzkabel.
- Lassen Sie den Kompressor während des Betriebes niemals unbeaufsichtigt.
- Ziehen Sie aus Sicherheitsgründen unter folgenden Umständen stets den Netzstecker aus der Steckdose:
  - bei Störungen während des Betriebes
  - vor jeder Reinigung und Pflege
  - unmittelbar nach dem Gebrauch
- Ziehen Sie das Netzkabel stets am Netzstecker und nicht am Kabel aus der Steckdose.
- Achten Sie darauf, dass das Netzkabel niemals geknickt, gequetscht oder eingeklemmt wird. Ziehen Sie das Netzkabel nicht über scharfe Kanten.
- Halten Sie den Kompressor und das Netzkabel von heißen Flächen (z.B. Herdplatte, Heizstrahler, offenes Feuer) fern. Das Gehäuse des Kompressors oder die Isolierung des Netzkabels könnten beschädigt werden.
- Halten Sie das Netzkabel von Haustieren (z.B. Nagetieren) fern. Diese könnten die Isolierung des Netzkabels beschädigen.
- Der Kompressor darf nicht in Betrieb genommen bzw. es muss sofort der Netzstecker aus der Steckdose gezogen werden, wenn der Kompressor oder das Netzkabel beschädigt ist oder der Verdacht auf einen Defekt nach einem Sturz oder Ähnlichem besteht.

## **1.4 Therapie von Babys, Kindern und hilfsbedürftigen Personen**

Babys, Kinder und hilfsbedürftige Personen dürfen nur unter ständiger Aufsicht eines Erwachsenen inhalieren. Nur so ist eine sichere und wirksame Therapie gewährleistet. Diese Personen schätzen oftmals Gefährdungen (z.B. Strangulation mit dem Netzkabel oder dem Anschlussschlauch) falsch ein, wodurch eine Verletzungsgefahr bestehen kann.

Das Produkt enthält Kleinteile. Kleinteile können die Atemwege blockieren und zu einer Erstickungsgefahr führen. Achten Sie daher darauf, dass Sie den Kompressor, den Vernebler und das Zubehör stets außer Reichweite von Babys und Kleinkindern aufbewahren.

Der Kompressor ist ein elektrisch betriebenes Gerät. Babys, Kleinkinder, Kinder und hilfsbedürftige Personen dürfen nur unter ständiger Aufsicht eines Erwachsenen inhalieren. Nur auf diese Weise wird eine sichere und effektive Therapie gewährleistet.

Das Gerät sowie der Anschlussschlauch am Kompressorausgang können im Normalbetrieb sehr warm werden. Vermeiden Sie daher insbesondere bei pflegebedürftigen Personen, dass diese in direkten Hautkontakt mit dem Kompressor kommen. Bei längerem Hautkontakt können Hautverbrennungen auftreten, insbesondere bei Personen mit gestörter Temperaturwahrnehmung.

## 2 PRODUKTBESCHREIBUNG

### 2.1 Lieferumfang

Prüfen Sie, ob die zu Ihrem Kompressor gehörenden Komponenten im Lieferumfang enthalten sind. Sollte etwas fehlen, verständigen Sie umgehend den Händler, bei dem Sie den PARI Kompressor erhalten haben.

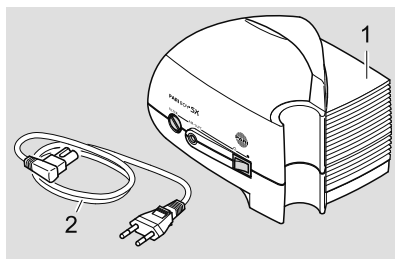

- (1) Kompressor
- (2) Netzkabel

### 2.2 Zweckbestimmung

Der Kompressor dient dazu, Druckluft für den Betrieb eines PARI Verneblers zu erzeugen. Der Kompressor darf nur für PARI Vernebler verwendet werden. Er ist ausschließlich für die Verwendung in Räumen bestimmt.

Eine zweckfremde Verwendung oder die Verwendung von Verneblern oder Zubehör von Fremdherstellern kann zu einer Beeinträchtigung der Therapie, einer Beschädigung des Gerätes oder sogar zu Verletzungen führen.

Die PARI GmbH haftet nicht für Schäden, die beim Betrieb des Kompressors außerhalb seiner Zweckbestimmung entstehen. Dies gilt insbesondere bei einer zweckfremden Verwendung des Kompressors oder bei einer Verwendung von Verneblern bzw. Zubehör von Fremdherstellern. In diesen Fällen bestehen auch keine Gewährleistungsansprüche.



## 2.3 Funktionselemente

Der Kompressor verfügt über folgende Funktionselemente:

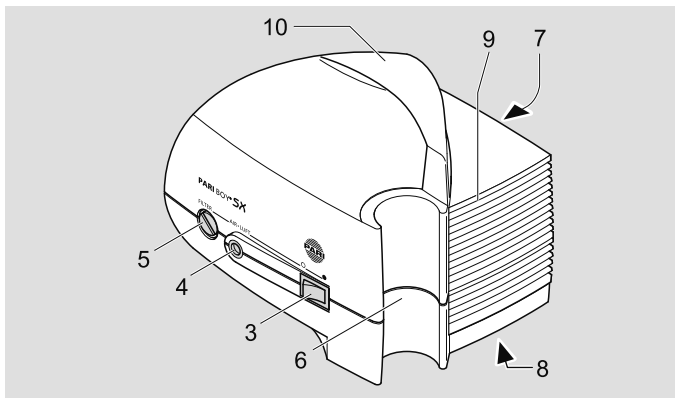

- (3) Ein/Aus-Schalter
- (4) Schlauchanschluss
- (5) Filterhalter
- (6) Halterung für Vernebler
- (7) Netzanschlussbuchse (an der Geräterückseite)
- (8) Typenschild (an der Geräteunterseite)
- (9) Lüftungsschlitze
- (10) Tragegriff

## **2.4 Produktvarianten und -kombinationen**

Den PARI BOY SX Kompressor gibt es in drei verschiedenen Versionen:

- PARI JuniorBOY SX (Kompressorfarbe gelb)  
inklusive LC SPRINT Junior Vernebler mit gelben  
Düsenaufsatz und weicher Babymaske mit Babywinkel
- PARI TurboBOY SX (Kompressorfarbe blau)  
inklusive LC SPRINT Vernebler mit blauem Düsenaufsatz und  
Kindermaske
- PARI BOY SX (Kompressorfarbe blau)  
inklusive LC SPRINT Vernebler mit blauem Düsenaufsatz,  
Kindermaske und PEP S-System. Zusätzlich wird noch ein  
roter Düsenaufsatz mitgeliefert

Der Kompressor ist geeignet für den Betrieb mit folgenden Verneblern:

- Alle Vernebler der PARI LC SPRINT Familie
- Alle Vernebler der PARI LC Familie
- PARI LL Vernebler

Den Verneblern liegt bei Erstausrüstung und Nachkauf stets eine separate Gebrauchsanweisung bei.

## **2.5 Lebensdauer**

Der Kompressor hat eine zu erwartende durchschnittliche Lebensdauer von:

- ca. 1.000 Betriebsstunden
- max. 5 bis 6 Jahre

## 3 INBETRIEBNAHME

### 3.1 Aufstellung

Der Raum, in dem der Kompressor betrieben wird, muss bestimmte Voraussetzungen erfüllen [siehe: 6.5 Umgebungsbedingungen für den Betrieb]. Der Kompressor ist nicht für die Verwendung im Außenbereich bestimmt.



#### **VORSICHT**

Beachten Sie beim Aufstellen des Kompressors folgende Hinweise, um eine **Verletzungsgefahr** oder eine **Beschädigung des Gerätes** zu vermeiden:

---

- Stellen Sie den Kompressor auf einem festen, flachen, staubfreien und trockenen Untergrund auf. Eine weiche Unterlage wie z.B. ein Sofa, ein Bett oder eine Tischdecke ist nicht geeignet, der Kompressor könnte herunterfallen.
- Verlegen Sie das Netzkabel so, dass es keine Stolperfalle darstellt und dass sich niemand darin verfangen kann.
- Achten Sie darauf, dass Kinder den Kompressor nicht am Netzkabel oder am Anschlussschlauch herunterziehen können.
- Betreiben Sie den Kompressor nur in staubarmer Umgebung. Beim Betrieb in stark staubbelasteter Umgebung (z.B. unter dem Bett oder in Werkstätten) sowie beim Betrieb auf dem Fußboden kann sich vermehrt Staub im Inneren des Gehäuses ablagern, wodurch die Therapie beeinträchtigt oder der Kompressor beschädigt werden kann.

## **WARNUNG**

Um eine **Brandgefahr** auf Grund eines **Kurzschlusses** zu vermeiden, beachten Sie beim Aufstellen des Kompressors folgende Hinweise:

---

- Betreiben Sie den Kompressor nicht in der Nähe von entzündlichen Gegenständen wie z.B. Vorhängen, Tischdecken oder Papier.
- Betreiben Sie den Kompressor nicht in explosionsgefährdeten Bereichen bzw. in Gegenwart von brandfördernden Gasen (z.B. Sauerstoff, Lachgas, entflammbare Anästhetika).

### **3.2 Vorbereitung**

Überprüfen Sie vor jeder Anwendung das Gehäuse des Kompressors, das Netzkabel und den Netzstecker auf Unversehrtheit. Stellen Sie sicher, dass die örtliche Netzspannung mit der Spannungsangabe auf dem Typenschild des Kompressors übereinstimmt. Benutzen Sie den Kompressor nur, wenn alle Bestandteile intakt sind. Der Kompressor darf nicht in Betrieb genommen werden, wenn das Gerät oder das Netzkabel beschädigt ist, oder wenn der Verdacht auf eine Beschädigung (z.B. nach einem Sturz oder bei Geruch nach verschmortem Kunststoff) besteht.

Bereiten Sie das Gerät wie folgt für eine Inhalation vor:

- Montieren Sie den Vernebler wie in der Gebrauchsanweisung des Verneblers beschrieben.
- Stecken Sie den Vernebler in die dafür vorgesehene Halterung am Kompressor.

- Stecken Sie den Anschluss-schlauch des PARI Verneblers mit leichter Drehung in den Schlauchanschluss des Kompressors.

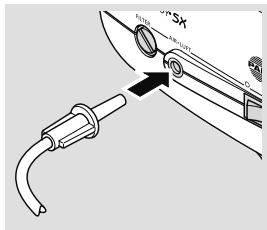

## **WARNUNG**

Prüfen Sie sorgfältig, ob der am Kompressor angeschlossene PARI Anschlusschlauch am anderen Ende mit dem PARI Vernebler verbunden ist.

Bei Anwesenheit mehrerer Schlauchsysteme besteht potenzielle **Lebensgefahr**, falls versehentlich verschiedene Anschlussmöglichkeiten miteinander verwechselt werden. Dies ist insbesondere der Fall **bei pflegebedürftigen Patienten**, die zum Beispiel auf künstliche Ernährung oder auf Infusionen angewiesen sind.

- Verbinden Sie das Netzkabel mit der Netzanschlussbuchse des Kompressors.
- Befüllen Sie den Vernebler wie in der Gebrauchsanweisung des Verneblers beschrieben.
- Stecken Sie den Netzstecker in eine geeignete Steckdose.

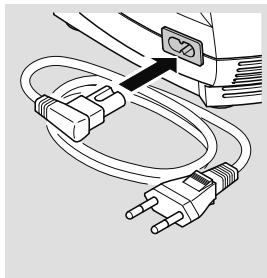

## **WARNUNG**

**Flüssigkeiten** können Strom leiten, wodurch die **Gefahr eines Stromschlags** entsteht. Fassen Sie deshalb das Netzkabel oder den Netzstecker niemals mit feuchten oder nassen Händen an.

### **3.3 Inhalation durchführen**

Um eine Überhitzung des Kompressors zu vermeiden, decken Sie das Gerät während des Betriebs nicht ab und achten Sie darauf, dass die seitlichen Lüftungsschlitze frei sind. Eine Abdeckung des Kompressors oder eine Verdeckung der Lüftungsschlitze beeinträchtigt die Kühlung des Kompressors.

Führen Sie die Inhalation folgendermaßen durch:

- Ziehen Sie den Vernebler vor der Behandlung aus der Halterung heraus.

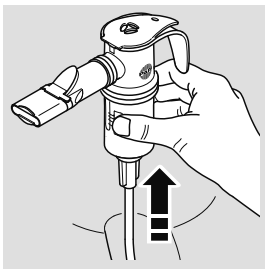

- Starten Sie den Kompressor mit dem Ein/Aus-Schalter.
- Vergewissern Sie sich, dass Medikamentennebel (Aerosol) erzeugt wird, bevor Sie mit der Inhalation beginnen.

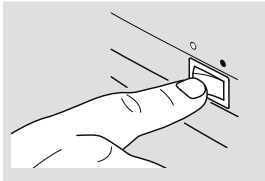

## **WARNUNG**

Bei einer **Gerätebeschädigung** kann es zu Kontakt mit stromführenden Teilen kommen, wodurch z.B. die **Gefahr eines Stromschlags** bestehen kann. Schalten Sie deshalb sofort den Kompressor aus und ziehen Sie den Netzstecker aus der Steckdose, wenn der Kompressor oder das Netzkabel beschädigt ist oder der Verdacht auf eine Beschädigung besteht (z.B. nach einem Sturz oder bei Geruch nach verschmortem Kunststoff).

- Führen Sie die Inhalation wie in der Gebrauchsanweisung des Verneblers beschrieben durch.

### **3.4 Inhalation beenden**

- Schalten Sie den Kompressor aus.
- Setzen Sie den Vernebler wieder zurück in seine Halterung.
- Ziehen Sie den Netzstecker aus der Steckdose.

 Die vollständige Trennung vom Netz ist nur gewährleistet, wenn der Netzstecker aus der Steckdose gezogen ist.

## 4 WARTUNG

### 4.1 Reinigung des Kompressors

---

#### **WARNUNG**

**Flüssigkeiten** können Strom leiten, wodurch die **Gefahr eines Stromschlags** entsteht. Schalten Sie deshalb vor jeder Reinigung den Kompressor aus und ziehen Sie den Netzstecker aus der Steckdose.

---

- Wischen Sie die Außenfläche des Gehäuses mit einem sauberen, feuchten Tuch ab.

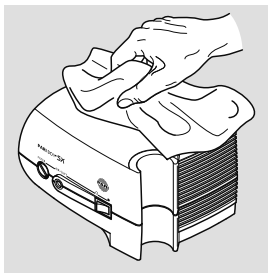

---

#### **HINWEIS**

**Eingedrungene Flüssigkeiten** können einen **Gerätedefekt** verursachen. Sprühen Sie deshalb keine Flüssigkeit auf den Kompressor oder auf das Netzkabel.

---

Ist Flüssigkeit in den Kompressor eingedrungen, darf das Gerät auf keinen Fall mehr verwendet werden. Setzen Sie sich vor einer erneuten Verwendung des Kompressors unbedingt mit dem Technischen Service der PARI GmbH oder mit dem PARI Service Center in Verbindung [siehe: 7.4 Kontakt].

Für die Reinigung des Verneblers, des Anschlussschlauches und des Zubehörs beachten Sie die Anweisungen in der jeweiligen Gebrauchsanweisung.



## 4.2 Filterwechsel

Der Filter des Kompressors muss bei normalen Betriebsbedingungen alle 200 Betriebsstunden, mindestens jedoch einmal im Jahr ausgewechselt werden.

Überprüfen Sie darüber hinaus in regelmäßigen Abständen (nach jeder 10. Inhalation) den Filter. Ist er verschmutzt (Grau- oder Braunfärbung) oder verstopft, tauschen Sie ihn aus. Sollte der Filter feucht geworden sein, muss er ebenfalls gegen einen neuen Filter ausgetauscht werden.

**Der Filter kann nicht gereinigt und dann wiederverwendet werden!**

---

### HINWEIS

Verwenden Sie ausschließlich Luftfilter, die von PARI für den Betrieb Ihres Kompressors vorgesehen sind, da sonst Ihr **Kompressor beschädigt** werden könnte.

---

Zum Auswechseln des Filters gehen Sie wie folgt vor:

- Schrauben Sie den Filterhalter mit einer passenden Münze aus Ihrem Kompressor.

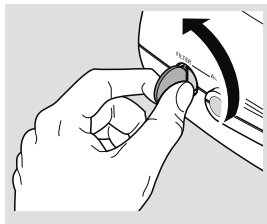

- Ziehen Sie den alten Filter vom Filterhalter und stecken Sie den neuen Filter auf.
- Setzen Sie den Filterhalter zusammen mit dem neuen Filter in Ihren Kompressor ein und schrauben Sie ihn mit einer Münze fest.

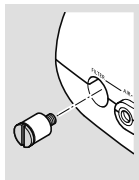

## 4.3 Instandsetzung

Eine Instandsetzung des Kompressors darf nur durch den Technischen Service der PARI GmbH oder eine von PARI ausdrücklich dazu ermächtigte Service-Stelle erfolgen. Wird der Kompressor von anderen Personen geöffnet oder manipuliert, verfallen sämtliche Gewährleistungsansprüche. In diesen Fällen übernimmt die PARI GmbH auch keine Haftung.

## 4.4 Aufbewahrung

- Trennen Sie das Netzkabel vom Kompressor.
- Wickeln Sie das Netzkabel auf und klemmen Sie sie zur Aufbewahrung unter den Griff des Kompressors.

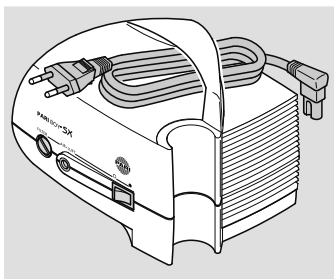

---

### HINWEIS

Durch Knicken kann das Netzkabel beschädigt werden. Wickeln Sie deshalb das Netzkabel nicht um den Kompressor.

---

Lagern Sie den Kompressor und das Zubehör geschützt vor anhaltender direkter Sonneneinstrahlung.

Bewahren Sie den Kompressor immer vom Stromnetz getrennt auf, da ans Stromnetz angesteckte elektrische Geräte eine potenzielle Gefahrenquelle darstellen.

## 5 FEHLERSUCHE

Fehler	Mögliche Ursache	Vorgehen
Der Kompressor läuft nicht an.	Das Netzkabel ist nicht richtig am Gerät angesteckt.	Überprüfen Sie den korrekten Sitz des Netzkabels an der Netzanschlussbuchse des Kompressors.
	Der Netzstecker steckt nicht richtig in der Steckdose.	Überprüfen Sie den korrekten Sitz des Netzsteckers in der Steckdose.
Aus dem Vernebler kommt kein Medikament.	Die Düse des Verneblers ist verstopft.	Reinigen Sie den Vernebler.
	Der Anschlussschlauch ist nicht richtig angeschlossen.	Überprüfen Sie den korrekten Sitz der Schlauchanschlüsse.
	Der Anschlussschlauch ist undicht.	Ersetzen Sie den Anschlussschlauch.

Bei Fehlern, die in diesem Kapitel nicht aufgeführt sind, oder wenn das vorgeschlagene Vorgehen den Fehler nicht behebt, wenden Sie sich an das Service Center der PARI GmbH [siehe: 7.4 Kontakt].

## 6 TECHNISCHE DATEN

### 6.1 Allgemein

Netzspannung [V] Netzfrequenz [Hz] Stromaufnahme [A]	siehe Umschlag-Rückseite
Gehäuseabmessungen [cm]	19,2 x 14,5 x 15 (B x H x T)
max. Kompressorfluss (FreeFlow)	10,9 l/min
Kompressorfluss <sup>1)</sup>	ca. 5,1 l/min
Schalldruckpegel <sup>2)</sup>	ca. 56 dBA
Druck	ca. 1,6 bar
Gewicht	1,7 kg

1) gegen PARI Verneblerdüse (Ø 0,48 mm)

2) Maximaler A-bewerteter Schalldruckpegel des Kompressors  
(gem. DIN EN 13544-1, Abschnitt 26)

### 6.2 Klassifikation nach DIN EN 60601-1

Art des Schutzes gegen elektrischen Schlag	Schutzklasse II
Grad des Schutzes gegen elektrischen Schlag des Anwendungsteils (Vernebler)	Typ BF
Grad des Schutzes gegen Eindringen von Wasser nach IEC 529 (IP-Schutzgrad)	Kein Schutz
Grad des Schutzes bei Anwendung in Gegenwart von brennbaren Gemischen von Anästhesiemitteln mit Luft, mit Sauerstoff oder mit Lachgas	Kein Schutz
Betriebsart	Dauerbetrieb

## 6.3 Angaben zur elektromagnetischen Verträglichkeit

Medizinische elektrische Geräte unterliegen hinsichtlich der elektromagnetischen Verträglichkeit (EMV) besonderen Vorsichtsmaßnahmen. Sie dürfen nur gemäß den EMV-Hinweisen installiert und in Betrieb genommen werden.

Tragbare und mobile Hochfrequenz-Kommunikations-einrichtungen können medizinische elektrische Geräte beeinflussen. Die Verwendung von anderem Zubehör, anderen Wandlern und Leitungen als den angegebenen, mit Ausnahme der Wandler und Leitungen, die der Hersteller des medizinischen elektrischen Gerätes als Ersatzteile für interne Komponenten verkauft, kann zu einer erhöhten Aussendung oder einer reduzierten Störfestigkeit des Gerätes führen.

Das Gerät darf nicht unmittelbar neben oder mit anderen Geräten gestapelt angeordnet werden. Wenn der Betrieb nahe oder mit anderen Geräten gestapelt erforderlich ist, sollte das medizinische elektrische Gerät beobachtet werden, um seinen ordnungsgemäßen Betrieb in der benutzten Anordnung sicherzustellen.

Technische Daten zur elektromagnetischen Verträglichkeit (EMV-Hinweise) in tabellarischer Form liegen dem Gerät bei. Sie sind außerdem auf Anfrage bei der PARI GmbH oder im Internet unter [www.pari.de/Produkte](http://www.pari.de/Produkte) auf der jeweiligen Produktseite unter „Technische Daten“ zu erhalten.

## 6.4 Empfohlene Schutzabstände

Empfohlene Schutzabstände zwischen tragbaren und mobilen Hochfrequenz(HF)-Telekommunikationsgeräten und dem PARI Kompressor:

Der PARI Kompressor ist für den Betrieb in einer elektromagnetischen Umgebung bestimmt, in der gestrahlte HF-Störgrößen kontrolliert werden. Der Anwender kann helfen,

elektromagnetische Störungen dadurch zu verhindern, dass er Mindestabstände zwischen tragbaren und mobilen HF-Kommunikationseinrichtungen (Sendern) und dem PARI Kompressor, wie unten entsprechend der maximalen Ausgangsleistung der Kommunikationseinrichtung empfohlen, einhält.

Schutzabstand gemäß Sendefrequenz:

Nennleistung des Senders [W]	150 kHz bis 80 MHz $D = (3,5/3) \times \text{SQRT}(P)$ [m]	80 MHz bis 800 MHz $D = (3,5/3) \times \text{SQRT}(P)$ [m]	800 MHz bis 2,5 GHz $D = (7/3) \times \text{SQRT}(P)$ [m]
0,01	0,2	0,2	0,3
0,1	0,4	0,4	0,8
1	1,2	1,2	2,3
10	3,8	3,8	7,3
100	12	12	23

Für Sender, deren Nennleistung in obiger Tabelle nicht angegeben ist, kann der Abstand unter Verwendung der Gleichung bestimmt werden, die zur jeweiligen Spalte gehört, wobei „P“ die Nennleistung des Senders in Watt (W) gemäß der Angabe des Senderherstellers ist.

## 6.5 Umgebungsbedingungen für den Betrieb

Umgebungstemperatur	+10°C bis +30°C
Relative Luftfeuchtigkeit	30% bis 75% (nicht kondensierend)
Luftdruck	700 hPa bis 1.060 hPa

## 7 SONSTIGES

### 7.1 Transport und Lagerung

Minimale Umgebungstemperatur	-25°C (ohne Kontrolle der relativen Luftfeuchtigkeit)
Maximale Umgebungstemperatur	+70°C (bei einer relativen Luftfeuchtigkeit von bis zu 93%, nicht kondensierend)
Luftfeuchtigkeit	0% – 93%
Luftdruck	500 hPa – 1.060 hPa

### 7.2 Entsorgung

Dieses Produkt fällt in den Geltungsbereich der WEEE<sup>1)</sup>. Demnach darf dieses Produkt nicht über den Hausmüll entsorgt werden. Es sind die jeweiligen landesspezifischen Entsorgungsregeln zu beachten (z.B. Entsorgung über die Kommunen oder Händler). Materialrecycling hilft, den Verbrauch von Rohstoffen zu verringern und die Umwelt zu schützen.

1) Richtlinie 2002/96/EG DES EUROPÄISCHEN PARLAMENTS UND DES RATES vom 27. Januar 2003 über Elektro- und Elektronik-Altgeräte.

### 7.3 Garantiebedingungen

PARI garantiert Ihnen ab Erstkaufdatum während der im Garantieschein angegebenen Garantiezeit, dass Ihr Gerät bei bestimmungsgemäßem Gebrauch keine herstellungsbedingten Material- oder Verarbeitungsmängel aufweist. Der Garantieanspruch unterliegt einer Verjährung von 12 Monaten. Die von PARI gegebene Garantie gilt zusätzlich zur Gewährleistungsverpflichtung Ihres Verkäufers. Ihre gesetzlichen Rechte bei Mängeln gegenüber Ihrem Verkäufer werden durch die Garantie oder den Eintritt des Garantiefalls nicht eingeschränkt. Als Garantie- sowie Eigentumsnachweis gilt der vom Fachhändler abgestempelte Garantieschein.

## **Was wird von der Garantie erfasst?**

Sollte ausnahmsweise ein Mangel auftreten, wird PARI nach seiner Wahl das Gerät reparieren, austauschen oder den Einkaufspreis des Produkts zurückerstatten. Der Austausch des Geräts kann sowohl in das gleiche als auch ein mindestens vergleichbar ausgestattetes Modell erfolgen. Der Austausch oder die Reparatur des Geräts begründet keine neue Garantie. Alle ausgetauschten Altgeräte oder Teile werden Eigentum von PARI. Weitere Ansprüche sind ausgeschlossen. Dies gilt insbesondere für jegliche Schadensersatzansprüche. Dieser Haftungsausschluss findet keine Anwendung im Fall der Verletzung des Lebens, des Körpers und der Gesundheit, bei Vorsatz und grober Fahrlässigkeit, der Produkthaftung und bei Verletzung wesentlicher Pflichten aus dem Garantievertrag.

## **Die Garantie wird nicht gewährt, wenn**

- das Gerät nicht ordnungsgemäß nach den Vorgaben der Gebrauchsanweisung in Betrieb genommen oder verwendet wurde
- Schäden vorhanden sind, die auf äußere Einflüsse wie Wasser, Feuer, Blitzschlag u.ä. zurückzuführen sind
- der Schaden durch einen unsachgemäßen Transport entstanden ist oder ein Sturzschaden vorliegt
- das Gerät unsachgemäß behandelt oder gepflegt wurde
- die Seriennummer am Gerät geändert, entfernt oder sonst unleserlich gemacht wurde
- von durch PARI nicht autorisierten Personen Reparaturen, Anpassungen oder Veränderungen am Gerät vorgenommen wurden

Im Übrigen erstreckt sich die Garantie nicht auf Verschleißteile, also Geräteteile, die normaler Abnutzung ausgesetzt sind.



Im Falle einer Reklamation, bringen Sie bitte das vollständige Gerät zu Ihrem Fachhändler oder schicken Sie es uns im Originalkarton verpackt und frankiert mit dem vom Fachhändler abgestempelten Garantieschein ein.

Die "Garantiezeit" läuft ab Kaufdatum.

## 7.4 Kontakt

Für Produktinformationen jeder Art, im Fehlerfall oder bei Fragen zur Handhabung wenden Sie sich bitte an unser Service Center:





Tel.: +49 (0)8151-279 279 (deutschsprachig)  
+49 (0)8151-279 220 (international)







Für Reparaturen und Garantiefälle senden Sie bitte das Gerät an folgende Adresse:

PARI GmbH – Technischer Service  
Holzofstr. 10b, 82362 Weilheim, Germany

## 7.5 Zeichenerklärung

Auf dem Kompressor bzw. auf der Verpackung befinden sich folgende Zeichen:

	Gebrauchsanweisung beachten (Hintergrund = blau, Symbol = weiß)
SN	Seriennummer des Geräts
	Ein/Aus
	Wechselstrom
	Schutzgrad des Anwendungsteils: Typ BF
	Gerät vor Nässe schützen

	Gerät der Schutzklasse II
	Minimale und maximale Umgebungstemperatur
	Minimale und maximale Luftfeuchtigkeit
	Minimaler und maximaler Luftdruck
	Das Medizinprodukt wurde nach dem 13. August 2005 in Verkehr gebracht. <b>Das Produkt darf nicht über den normalen Hausmüll entsorgt werden.</b> Das Symbol der durchgestrichenen Mülltonne weist auf die Notwendigkeit der getrennten Sammlung hin.
	Hersteller
	Der Kompressor erfüllt die grundlegenden Anforderungen nach Anhang I der Richtlinie 93/42/EWG über Medizinprodukte.

## 8 ERSATZTEILE

Beschreibung	Art. Nr.	PZN
Filter PARI BOY (5er-Pack)	041B4852	7449329
Filterschraube mit Filter (nur für Kompressor Typ 085)	085B1130	2803890
Netzkabel für PARI BOY SX Kompressoren (1,5 m)	041E8236	0682465

# Instructions for use

Information as of: 2011-11. We reserve the right to make technical changes.

<b>IMPORTANT INFORMATION .....</b>	<b>29</b>
General .....	29
Structure of safety instructions.....	29
Using the compressor .....	29
Treatment of babies, children and anyone who requires assistance .....	31
<b>PRODUCT DESCRIPTION.....</b>	<b>32</b>
Components.....	32
Intended use .....	32
Working parts .....	33
Product variants and combinations .....	34
Operating life.....	34
<b>PREPARATION FOR USE .....</b>	<b>35</b>
Setup.....	35
Preparation.....	36
Performing the inhalation .....	37
Completing the inhalation.....	38
<b>MAINTENANCE.....</b>	<b>39</b>
Cleaning the compressor .....	39
Filter change .....	40
Servicing .....	41
Storage.....	41
<b>TROUBLESHOOTING.....</b>	<b>42</b>
<b>TECHNICAL DATA .....</b>	<b>43</b>
General .....	43
Classification according to DIN EN 60601-1 .....	43
Information about electromagnetic compatibility .....	44
Recommended safety distances .....	44
Ambient conditions for operation.....	45

<b>MISCELLANEOUS.....</b>	<b>46</b>
Transportation and storage.....	46
Disposal .....	46
Terms and conditions of warranty.....	46
Contact .....	48
Explanation of symbols.....	48
<b>SPARE PARTS .....</b>	<b>49</b>

# 1 IMPORTANT INFORMATION

## 1.1 General

Please read these instructions for use and the instructions for use of the accessories supplied carefully and completely. Do not discard, so you can consult them at a later date. If you fail to comply with the instructions for use, injury or damage to the device cannot be ruled out.

## 1.2 Structure of safety instructions

Safety-critical warnings are categorised according to hazard levels in these instructions for use:

- The signal word **WARNING** is used to indicate hazards which, without precautionary measures, can result in serious injury or even death.
- The signal word **CAUTION** is used to indicate hazards which, without precautionary measures, can result in minor to moderate injury or impair treatment.
- The signal word **NOTE** is used to indicate general precautionary measures which are to be observed to avoid damaging the product during use.

## 1.3 Using the compressor

The compressor is an electrical device that is powered by supply voltage. It has been designed so that no live parts are accessible. However, if ambient conditions are unfavourable or if the compressor or power cord is damaged, this protection may no longer be assured. Therefore, please follow the instructions below to avoid damage to the device and the associated danger of contact with live parts (e.g., electric shock):

- The compressor is not splashproof. Protect the device and the power cord from liquid and moisture. Never handle the device, the power cord or the power plug with damp hands. In addition, the device must not be operated in a damp environment.

- Only use the PARI power cord to operate the compressor.
- Never leave the compressor unattended while it is in use.
- For safety reasons, always disconnect the power plug from the socket under the following circumstances:
  - if a malfunction occurs during operation
  - before cleaning and maintaining the device
  - immediately after use
- Always pull the power plug, not the cable, to disconnect the power cord from the socket.
- Make sure that the power cord is never kinked, pinched or jammed. Do not pull the power cord over sharp edges.
- Keep the compressor and the power cord away from hot surfaces (e.g., stove top, electric fire, open fire). Direct heat may damage the compressor housing or the power cord insulation.
- Keep the power cord away from domestic animals (e.g., rodents). They may damage the power cord insulation.
- The compressor must not be operated and/or the power plug must be unplugged from the socket immediately if the compressor or the power cord is damaged, or if a fault is suspected after the device has been dropped or suffered a similar shock.

## **1.4 Treatment of babies, children and anyone who requires assistance**

Babies, children and anyone who requires assistance must be supervised constantly by an adult during inhalation therapy. This is the only way to ensure safe and effective treatment. Such persons often underestimate the hazards involved (e.g. strangulation with the power cord or the connection tubing), thus resulting in a risk of injury.

The product contains small parts. Small parts can block the respiratory tract and lead to a choking hazard. Therefore, make sure that you always keep the compressor, the nebuliser and the accessories out of the reach of babies and infants.

The compressor is an electrically powered device. Babies, infants, children, and anyone who requires assistance must be supervised constantly by an adult during inhalation therapy. Otherwise, safe and effective treatment cannot be guaranteed.

The device and the connection tubing at the compressor outlet can become very warm during normal operation. Therefore, particularly when dealing with individuals who require special assistance, ensure that their skin does not come into contact with the compressor. Prolonged contact may cause burns, particularly for patients with impaired temperature perception.

## 2 PRODUCT DESCRIPTION

### 2.1 Components

Check that all of the components belonging to your compressor are included in the package. If anything is missing, please notify the dealer from whom you purchased the PARI compressor immediately.

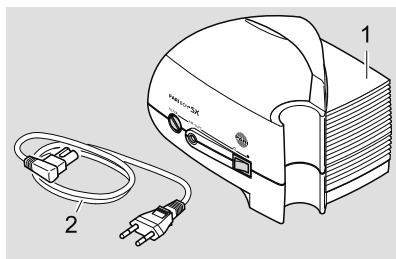

- (1) Compressor
- (2) Power cord

### 2.2 Intended use

The purpose of the compressor is to generate compressed air for operating a PARI nebuliser. The compressor must only be used for PARI nebulisers. It is intended exclusively for indoor use.

Any use for other purposes or use of nebulisers or accessories from other manufacturers may impair the quality of the treatment, cause damage to the device, or even result in injury.

PARI GmbH rejects any liability for damage caused by operating the compressor in a manner inconsistent with its intended use.

This particularly applies if the compressor is used in any way other than for its intended use or if nebulisers or accessories from other manufacturers are used. In such cases, all claims under the warranty shall also be void.



## 2.3 Working parts

The compressor includes the following working parts:

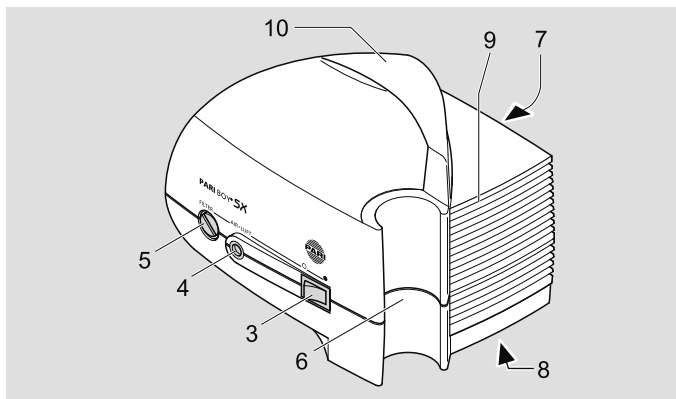

- (3) On/off switch
- (4) Air outlet
- (5) Filter holder
- (6) Holder for nebuliser
- (7) Power cord socket (rear of the device)
- (8) Type identification plate (bottom of device)
- (9) Ventilation slits
- (10) Carrying handle

## 2.4 Product variants and combinations

There are three different versions of the PARI BOY SX compressor:

- PARI JuniorBOY SX (compressor colour yellow) including the LC SPRINT Junior nebuliser with the yellow nozzle attachment and soft baby mask with babybend
- PARI TurboBOY SX (compressor colour blue) including the LC SPRINT nebuliser with the blue nozzle attachment and child mask
- PARI BOY SX (compressor colour blue) including the LC SPRINT nebuliser with the blue nozzle attachment, child mask and PEP S system. A red nozzle attachment is also included in the supplied package

The compressor is suitable for use with the following nebulisers:

- All nebulisers in the PARI LC SPRINT family
- All nebulisers in the PARI LC family
- PARI LL nebulisers

Separate instructions for use accompany all nebulisers, whether they are included in the basic equipment or purchased subsequently.

## 2.5 Operating life

The compressor has an average expected operating life of:

- approx. 1,000 operating hours
- max. 5 to 6 years

## 3 PREPARATION FOR USE

### 3.1 Setup

The room in which the compressor is operated must satisfy certain conditions [See also: 6.5 Ambient conditions for operation]. The compressor is not intended for outdoor use.

---

#### CAUTION

When setting up the compressor, follow the instructions below to avoid any **risk of injury** or **damage to the device**:

---

- Place the compressor on a firm, flat, dust-free, dry surface. A soft base such as a sofa, a bed or tablecloth is not suitable because the compressor might fall.
- Route the power cord in such a way that it is not a tripping hazard and no one can become entangled in it.
- Make sure that children cannot pull on the power cord or connection tubing and cause the compressor to fall.
- Only operate the compressor in a low-dust environment. If it is operated in a very dusty environment (e.g., under the bed or in workshops), or on the floor, a larger amount of dust is likely to collect inside the housing, which may impair the quality of the treatment or damage the compressor.

---

#### WARNING

To avoid a **risk of fire** due to a **short circuit**, follow the instructions below when setting up the compressor:

---

- Do not operate the compressor close to flammable objects such as curtains, tablecloths, or paper.
- Do not operate the compressor in areas where there is a risk of explosion or in the presence of oxidising gases (e.g., oxygen, nitrous oxide, flammable anaesthetics).

## 3.2 Preparation

Check the compressor housing, the power cord and the power plug for damage every time before using. Make sure that the local supply voltage complies with the voltage data marked on the compressor identification label. Only use the compressor if all components are intact. The compressor must not be operated if the device or the power cord is damaged, or if damage is suspected (e.g., after it has fallen or if there is a smell of burning plastic).

Prepare the device for an inhalation session as follows:

- Assemble the nebuliser as described in the instructions for use of the nebuliser.
- Insert the nebuliser in the holder on the compressor intended for this purpose.
- Insert the connection tubing of the PARI nebuliser with a slight twist into the air outlet on the compressor.

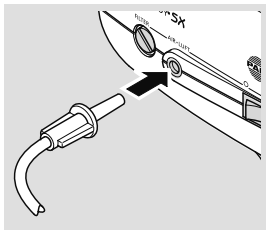

---

### **WARNING**

Check carefully whether the other end of the PARI connection tubing connected to the compressor is connected to the PARI nebuliser.

When several tubing systems are present, there is a possible **danger of death** if different connection options are confused with each other. This applies particularly **in the case of patients in need of constant care** who must receive artificial nutrition or other infusion treatments.

---

- Connect the power cord to the power cord socket of the compressor.
- Fill the nebuliser as described in the instructions for use of the nebuliser.
- Plug the power plug into a suitable socket.

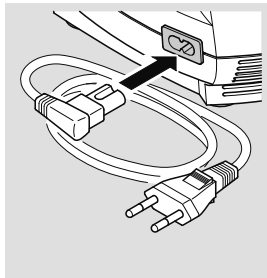

## WARNING

**Liquids** can conduct electricity, thereby posing a **risk of electric shock**. Therefore, never take hold of the power cord or the power plug with damp or wet hands.

### 3.3 Performing the inhalation

To avoid overheating the compressor, never place a cover over the device during operation, and ensure that the side ventilation slits are not obstructed. If the compressor is covered or if the ventilation slits are blocked, the compressor cannot be cooled properly.

Perform the inhalation as follows:

- Before starting the treatment, pull the nebuliser out of the holder.

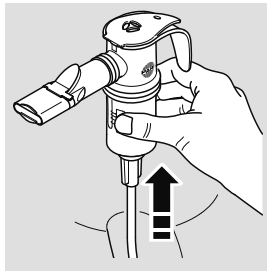

- Start the compressor by pressing the on/off switch.
- Check that an aerosol is being generated before you start with the inhalation.

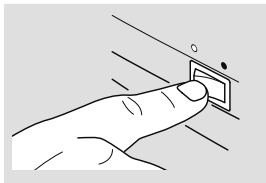

---

**⚠ WARNING**

In the event of **damage to the device** a person may come into contact with live parts, and there may be a **risk of electric shock**. Therefore, switch the compressor off and disconnect the power plug from the mains socket immediately if the compressor or the power cord is damaged or if damage is suspected (e.g., following a fall or if there is a smell of burning plastic).

---

- Perform the inhalation as described in the instructions for use of the nebuliser.

### **3.4 Completing the inhalation**

- Switch the compressor off.
  - Place the nebuliser back in its holder.
  - Disconnect the power plug from the mains socket.
- 1** Complete disconnection from the mains is only certain when the power plug has been unplugged from the socket.

## 4 MAINTENANCE

### 4.1 Cleaning the compressor



#### WARNING

**Liquids** can conduct electricity, thereby posing a **risk of electric shock**. Therefore, always switch the compressor off and disconnect the power plug from the mains socket before starting to clean it.

---

- Wipe the outer surface of the housing with a clean, damp cloth.

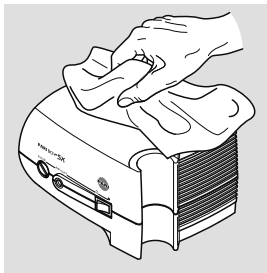

---

#### NOTICE

**Liquids that get into the device** can cause a **fault in the device**. Therefore, never spray any liquids onto the compressor or the power cord.

---

If liquid does get into the compressor, the device must not be used under any circumstances. Before using the compressor again, you must contact the PARI GmbH Technical Service department or the PARI Service Center [See also: 7.4 Contact]. In order to clean the nebuliser, the connection tubing and the accessories, follow the notes in the respective instructions for use.

## 4.2 Filter change

In normal operating conditions, the compressor filter must be replaced after every 200 operating hours, but at least once a year.

Also please check the filter at regular intervals (after every 10 inhalations). If it is soiled (grey or brown colour) or blocked, replace it. The filter must also be replaced with a new one if it has become damp.

**The filter cannot be cleaned and then reused!**

---

### NOTICE

Only use air filters that are intended by PARI for use with your compressor, otherwise your **compressor might be damaged**.

---

To replace the filter, proceed as follows:

- Unscrew the filter holder from your compressor using a suitable coin.

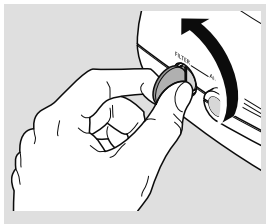

- Pull the old filter out of the filter holder and fit the new filter in its place.
- Reinsert the filter holder together with the new filter in your compressor and screw it tight with the coin.

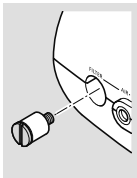



### 4.3 Servicing

The compressor must only be serviced by the PARI GmbH Technical Service department or a service center expressly authorised by PARI. If the compressor is opened or manipulated by anyone else, all claims under the warranty shall be void. In these cases, PARI GmbH will also accept no liability.

### 4.4 Storage

- Disconnect the power cord from the compressor.
- Wind up the power cord and stow it under the compressor handle.

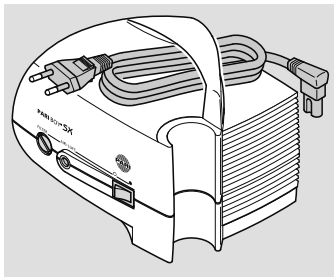

---

#### NOTICE

The power cord can be damaged if it is kinked. Therefore, do not wind the power cord around the compressor.

---

Store the compressor and accessories safely out of continuous direct sunlight.

Always disconnect the compressor from the mains for storage because electrical devices that remain plugged present a potential hazard source.

## 5 TROUBLESHOOTING

Fault	Possible cause	Procedure
The compressor does not start up.	The power cord is not plugged into the device properly.	Check that the power cord is seated correctly in the compressor power cord socket.
	The power plug is not plugged into the mains socket properly.	Check that the power plug is seated correctly in the mains socket.
No medication is coming out of the nebuliser.	The nebuliser nozzle is blocked.	Clean the nebuliser.
	The connection tubing is not connected properly.	Check that both ends of the tubing are seated properly.
	The connection tubing is leaking.	Replace the connection tubing.

In the event of faults that are not listed in this chapter, or if the suggested procedure does not correct the fault, contact the PARI GmbH Service Center [See also: 7.4 Contact].

## 6 TECHNICAL DATA

### 6.1 General

Supply voltage [V] Mains frequency [Hz] Power consumption [A]	see back cover page
Housing dimensions [cm]	19.2 × 14.5 × 15 (W × H × D)
max. compressor flow (FreeFlow)	10.9 l/min.
Compressor flow <sup>1)</sup>	approx. 5.1 l/min.
Sound pressure level <sup>2)</sup>	approx. 56 dBA
Pressure	approx. 1.6 bar
Weight	1.7 kg

1) towards PARI nebuliser nozzle (Ø 0.48 mm)

2) Maximum A-evaluated sound pressure level of the compressor  
(in accordance with DIN EN 13544-1, section 26)

### 6.2 Classification according to DIN EN 60601-1

Type of electric shock protection	Protection class II
Degree of protection from electric shock of the part used (nebuliser)	Type BF
Degree of protection against water ingress in accordance with IEC 529 (IP rating)	No protection
Degree of protection when used in the presence of flammable mixtures of anaesthetics with air, with oxygen, or with nitrous oxide	No protection
Operating mode	Continuous operation

## **6.3 Information about electromagnetic compatibility**

Electrical medical equipment is subject to special precautionary measures with regard to electromagnetic compatibility (EMC). Such equipment must only be installed and operated in accordance with EMC instructions.

Portable and mobile high-frequency communication devices can disrupt electrical medical equipment. Using accessories, converters and power cords other than those specified, with the exception of converters and power cords that the manufacturer of the medical electrical device sells as spare parts for internal components, can result in higher emission levels or lower the resistance to interference of the device.

The device must not be placed directly beside or on top of other devices for operation. If the medical electrical device must be placed beside or on top of other devices to operate it, it should be monitored constantly to ensure that it is operating properly in the arrangement used.

Technical data on electromagnetic compatibility (EMC instructions) in table format are included with the compressor. It can also be ordered from PARI GmbH or downloaded from the internet at [www.pari.de/en/products](http://www.pari.de/en/products) under "Technical Data" on the respective product page.

## **6.4 Recommended safety distances**

Recommended safety distances between portable and mobile high-frequency (HF) telecommunication devices and the PARI compressor:

The PARI compressor is intended for operation in an electromagnetic environment in which radiated HF transients are monitored. The user can help to prevent electromagnetic interference by observing the minimum safety distances between portable and mobile HF communication equipment

(transmitters) and the PARI compressor, as recommended below in accordance with the maximum output power of the communication device.

Safety distance depending on transmitting frequency:

Rated power of the transmitter [W]	150 kHz to 80 MHz $D = (3.5/3) \times \text{SQRT}(P)$ [m]	80 MHz to 800 MHz $D = (3.5/3) \times \text{SQRT}(P)$ [m]	800 MHz to 2.5 GHz $D = (7/3) \times \text{SQRT}(P)$ [m]
0.01	0.2	0.2	0.3
0.1	0.4	0.4	0.8
1	1.2	1.2	2.3
10	3.8	3.8	7.3
100	12	12	23

For transmitters whose rated power does not appear in the table above, the safety distance can be calculated using the equation associated with the respective column, where "P" is the rated power of the transmitter in Watt (W) according to the information supplied by the device manufacturer.

## 6.5 Ambient conditions for operation

Ambient temperature	+10 °C to +30 °C
Relative humidity	30% to 75% (non-condensing)
Atmospheric pressure	700 hPa to 1,060 Pa

## 7 MISCELLANEOUS

### 7.1 Transportation and storage

Minimum ambient temperature	-25 °C (without monitoring of relative humidity)
Maximum ambient temperature	+70 °C (with relative humidity of up to 93%, non-condensing)
Humidity	0% – 93%
Atmospheric pressure	500 hPa – 1,060 hPa

### 7.2 Disposal

This product falls within the scope of the European Council Directive on Waste Electrical and Electronic Equipment (WEEE)<sup>1)</sup>. Accordingly, this product must not be disposed of with domestic waste. The disposal regulations prevailing in the respective member countries must be observed (e.g., disposal by local authorities or dealers). Materials recycling helps to reduce the consumption of raw materials and protect the environment.

---

1) Directive 2002/96/EC of the EUROPEAN PARLIAMENT AND THE EUROPEAN COUNCIL of January 27, 2003 on waste electrical and electronic equipment.

### 7.3 Terms and conditions of warranty

PARI guarantees that your device, if used according to the instructions, will be free from defects in material and workmanship caused by the manufacturing process for the warranty period indicated on the warranty certificate beginning on the date of initial purchase. Claims under the warranty shall be subject to a limitation period of 12 months. The warranty provided by PARI applies in addition to the warranty obligation of your dealer. Your statutory rights with respect to your dealer in the event of defects

are not limited by the warranty or any claim under the warranty. The warranty certificate stamped by the dealer serves as your proof of warranty and ownership.

### **What does the warranty cover?**

If, exceptionally, a defect is discovered, PARI will at its discretion repair or replace the device, or refund the purchase price of the product. If it is replaced, the replacement device may either be the same model or a model that is at least comparably equipped. Replacement or repair of the device shall not serve as the basis for a new warranty. All replaced old devices or parts shall become the property of PARI. Further claims are excluded. This applies particularly for any claims for compensatory damages. This disclaimer of warranty shall be ineffective in the event of injury to life, limb or health, in cases of wilful malfeasance and gross negligence, product liability and if substantive obligations under the warranty agreement are violated.

### **The warranty shall be cancelled if**

- the device has been operated or used improperly with respect to the descriptions in the instructions for use
- damage is present that is attributable to the effects of water, fire, lightning, etc.
- the damage was caused by transporting the device incorrectly or a falling impact
- the device has been misused or not cared for correctly
- the serial number on the device has been changed, removed, or otherwise rendered illegible
- repairs, adaptations or modifications have been made to the device by persons not authorised by PARI

Moreover, the warranty does not cover wearing parts, that is to say device parts that are exposed to normal wear.

In the event of a complaint, please bring the entire device to your specialist dealer or send it to us packed in the original box, postage paid, together with the warranty certificate stamped by the dealer.

The "warranty period" begins on the date of purchase.

## 7.4 Contact

For all product information and in the event of defects or questions about usage, please contact our Service Center:





Tel.: +49 (0)8151-279 279 (German-speaking)  
+49 (0)8151-279 220 (international)

For repairs and claims under the warranty, please send the device to the following address:







PARI GmbH – Technical Service  
Holzhofstr. 10b, 82362 Weilheim, Germany

## 7.5 Explanation of symbols

The following symbols can be found on the compressor and/or the packaging:

	Follow the instructions for use (background = blue, symbol = white)
SN	Serial number of the device
	On/Off
	Alternating current
	Protection class of the part used: Type BF
	Protect device from moisture



	Protection class II device
	Minimum and maximum ambient temperature
	Minimum and maximum humidity
	Minimum and maximum air pressure
	The medical device was distributed commercially after 13 August 2005. <b>This product must not be disposed of with normal domestic waste.</b> The symbol of the refuse bin with a cross through it indicates that it must be collected separately.
	Manufacturer
	The compressor satisfies the basic requirements as set forth in Appendix I of Directive 93/42/EEC concerning medical devices.

## 8 SPARE PARTS

Description	Item no.
PARI BOY filters (5-pack)	041B4852
Filter screw with filter (only for compressor type 085)	085B1130
Power cord for PARI BOY SX compressors (1.5 m)	041E8236

# Brugsanvisning

Udgave: 2011-11. Ret til tekniske ændringer forbeholdes.

<b>VIGTIG INFORMATION</b> .....	<b>52</b>
Generelt .....	52
Udformning af sikkerhedsanvisninger .....	52
Omgang med kompressoren.....	52
Terapi af spædbørn, børn og personer, der har brug for hjælp.....	54
<b>PRODUKTBEKRIVELSE</b> .....	<b>55</b>
Leverance .....	55
Anbefalet anvendelse.....	55
Funktionselementer.....	56
Produktvarianter og -kombinationer .....	57
Levetid.....	57
<b>IBRUGTAGNING</b> .....	<b>58</b>
Opstilling .....	58
Forberedelse .....	59
Gennemførelse af inhalation .....	61
Afslutning af inhalationen .....	62
<b>VEDLIGEHOLDELSE</b> .....	<b>63</b>
Rengøring af kompressoren.....	63
Udskiftning af filter.....	64
Reparation.....	65
Opbevaring.....	65
<b>FEJLFINDING</b> .....	<b>66</b>
<b>TEKNISKE DATA</b> .....	<b>67</b>
Generelt .....	67
Klassifikation iht. DIN EN 60601-1 .....	67
Oplysninger om den elektromagnetiske kompatibilitet.....	68
Anbefalede sikkerhedsafstande .....	68
Omgivelsesbetingelser for driften.....	69

<b>ANDET .....</b>	<b>70</b>
Transport og opbevaring.....	70
Bortskaffelse .....	70
Garantibetingelser .....	70
Kontakt.....	72
Tegnforklaring.....	72
<b>RESERVEDELE .....</b>	<b>73</b>

# 1 VIGTIG INFORMATION

## 1.1 Generelt

Læs hele denne brugsanvisning samt brugsanvisningerne til det medfølgende tilbehør. Gem den, så den kan anvendes til senere opslag. Hvis brugsanvisningen ikke overholdes, kan skader på produktet ikke udelukkes.

## 1.2 Udformning af sikkerhedsanvisninger

I denne brugsanvisning er sikkerhedsrelevante advarsler inddelt i risikotrin:

- Med signalordet ADVARSEL markeres risici, der uden sikkerhedsforanstaltninger kan medføre svære kvæstelser eller endog døden.
- Med signalordet FORSIGTIG markeres risici, der uden sikkerhedsforanstaltninger kan medføre lette til middelsvære kvæstelser eller negative konsekvenser for terapien.
- Med signalordet BEMÆRK markeres generelle sikkerhedsforanstaltninger, der bør overholdes ved håndtering af produktet for at undgå skader på det.

## 1.3 Omgang med kompressoren

Kompressoren er et elektrisk apparat, som drives med netspænding. Den er konstrueret på en sådan måde, at ingen strømførende dele er tilgængelige. Ved ikke egnede omgivelsesbetingelser eller en beskadigelse af kompressoren eller netkablet er denne beskyttelse dog ikke længere til stede. Overhold derfor følgende henvisninger for at undgå en defekt på apparatet og de dermed forbundne farer pga. kontakt med strømførende dele (f.eks. elektrisk stød):

- Kompressoren er ikke sprøjtevandsbeskyttet. Beskyt apparatet og netkablet mod væske og fugtighed. Rør aldrig ved apparatet, netkablet eller netstikket med fugtige hænder. Apparatet må heller ikke anvendes i fugtige omgivelser.

- Brug kun PARI-netkablet til drift af kompressoren.
- Lad aldrig kompressoren være uden opsyn under driften.
- Træk af sikkerhedsmæssige årsager under følgende omstændigheder altid netstikket ud af stikdåsen:
  - ved fejl under driften
  - før al rengøring og pleje
  - umiddelbart efter brug
- Træk altid netkablet ud af stikkontakten ved at holde i netstikket og ikke i kablet.
- Kontroller, at netkablet aldrig knækkes, mases eller klemmes. Træk aldrig netkablet hen over skarpe kanter.
- Hold kompressoren og netkablet borte fra varme flader (f.eks. komfur, varmeanlæg, åben ild). Kompressorens hus eller netkablets isolering kan blive beskadiget.
- Hold netkablet borte fra husdyr (f.eks. gnavere). Disse kan beskadige netkablets isolering.
- Kompressoren må ikke tages i brug, og dets netstik skal straks trækkes ud af stikkontakten, hvis kompressoren eller netkablet er beskadiget, eller hvis der er mistanke om en defekt som følge af et fald e.l.

## **1.4 Terapi af spædbørn, børn og personer, der har brug for hjælp**

Spædbørn, børn og personer, der har brug for hjælp, må kun inhalere under konstant opsyn af en voksen. Kun således er en sikker og effektiv terapi garanteret. Disse personer vurderer ofte faremomenter (f.eks. strangulering med netkablet eller tilslutningsslangen) forkert, hvorved der kan opstå en risiko for kvæstelse.

Produktet indeholder smådele. Smådele kan blokere luftvejene og medføre risiko for kvælning. Kompressoren, forstøveren og tilbehøret skal altid opbevares utilgængeligt for spædbørn og småbørn.

Kompressoren er et elektrisk drevet apparat. Spædbørn, småbørn, børn og personer, der har brug for hjælp, må kun inhalere under konstant opsyn af en voksen. Kun på denne måde garanteres der en sikker og effektiv terapi.

Apparatet samt tilslutningsslangen ved kompressorudgangen kan blive meget varme under normal brug. Undgå derfor specielt ved plejekrævende personer, at disse kommer i direkte hudkontakt med kompressoren. Ved længere hudkontakt kan der optræde forbrændinger på huden, specielt ved personer med forstyrret temperaturfølelse.

## 2 PRODUKTBESKRIVELSE

### 2.1 Leverance

Kontroller, om alle komponenter, der hører med til din kompressor er inkluderet i leverancen. Hvis der skulle mangle noget, skal De straks kontakte den forhandler, hvor De har købt PARI-kompressoren.

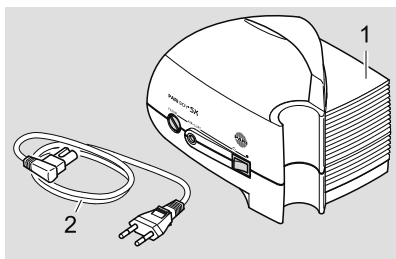

(1) Kompressor

(2) Netkabel

### 2.2 Anbefalet anvendelse

Kompressoren anvendes til at producere trykluft til driften af en PARI-forstøver. Kompressoren må kun anvendes til PARI-forstøvere. Den er udelukkende beregnet til anvendelse i rum. Hvis den anvendes til et andet formål end tilsigtet, eller hvis der anvendes forstøvere og tilbehør fra andre producenter, kan det påvirke terapien eller medføre en beskadigelse af apparatet eller kvæstelser.

PARI GmbH hæfter ikke for skader, der opstår ved drift af kompressoren i modstrid med formålet. Dette gælder specielt, hvis kompressoren anvendes til et andet formål end tilsigtet, eller hvis der anvendes forstøvere eller tilbehør fra andre producenter. I disse tilfælde er der ingen mangelsbeføjelser.

## 2.3 Funktionselementer

Kompressoren omfatter følgende funktionselementer:

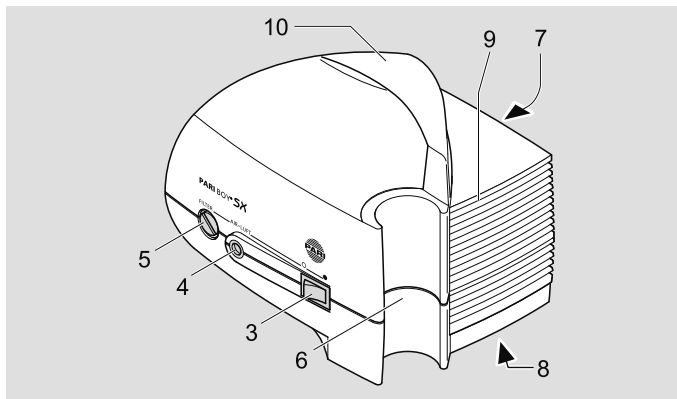

- (3) Tænd/sluk-kontakt
- (4) Slangetilslutning
- (5) Filterholder
- (6) Holder til forstøver
- (7) Netbøsning (på apparatets bagside)
- (8) Mærkeplade (på apparatets underside)
- (9) Ventilationshuller
- (10) Bærehåndtag



## 2.4 Produktvarianter og -kombinationer

PARI BOY SX-kompressoren fås i tre forskellige versioner:

- PARI JuniorBOY SX (kompressorfarve gul)  
inklusive LC SPRINT Junior-forstøver med gul dysefastgørelse og blød babymaske med babyvinkel
- PARI TurboBOY SX (kompressorfarve blå)  
inklusive LC SPRINT-forstøver med blå dysefastgørelse og børnemaske
- PARI BOY SX (kompressorfarve blå)  
inklusive LC SPRINT-forstøver med blå dysefastgørelse, børnemaske og PEP S-system. Derudover medfølger en rød dysefastgørelse

Kompressoren er egnet til brug med følgende forstøvere:

- Alle forstøvere i PARI LC SPRINT-familien
- Alle forstøvere i PARI LC-familien
- PARI LL-forstøvere

Sammen med forstøverne følger der altid en separat brugsanvisning også ved supplerende køb.

## 2.5 Levetid

Kompressoren har en forventet gennemsnitlig levetid på:

- ca. 1.000 driftstimer
- maks. 5 til 6 år

## 3 IBRUGTAGNING

### 3.1 Opstilling

Det rum, hvor kompressoren skal anvendes, skal opfylde bestemte forudsætninger [se: 6.5 Omgivelsesbetingelser for driften]. Kompressoren er ikke beregnet til udendørs brug.

---

#### **FORSIGTIG**

Ved opstilling af kompressoren overholdes følgende anvisninger for at undgå **fare for kvæstelser** eller en **beskadigelse af apparatet**:

---

- Stil kompressoren på et fast, fladt, støvfrit og tørt underlag. Et blødt underlag som f.eks. en sofa, en seng eller en dug er ikke egnet, da kompressoren kan falde ned.
- Træk netkablet på en sådan måde, at man ikke kan falde over det eller sidde fast i det.
- Kontroller, at børn ikke kan trække kompressoren ned vha. netkablet eller tilslutningsslangen.
- Anvend kun kompressoren i omgivelser med meget lidt støv. Ved anvendelse i omgivelser med kraftigt støv (f.eks. under sengen eller i værksteder) samt ved anvendelse på gulvet, kan der opsamles støv inden i kompressorens hus, hvilket kan påvirke terapien eller beskadige kompressoren.

---

#### **ADVARSEL**

For at undgå **brandfare** på grund af en **kortslutning**, overholdes følgende anvisninger ved opstilling af kompressoren:

---

- Anvend ikke kompressoren i nærheden af antændelige genstande som f.eks. gardiner, duge eller papir.

- Anvend ikke kompressoren i eksplosionsfarlige områder eller i nærheden af brandfremmende gasser (f.eks. ilt, lattergas, antændelig anæstetika).

### 3.2 Forberedelse

Kontroller før hver anvendelse, at kompressorens hus, netkablet og netstikket er ubeskadiget. Kontroller, at den lokale netspænding stemmer overens med spændingsangivelsen på kompressorens mærkeplade. Anvend kun kompressoren, hvis alle dele er intakte. Kompressoren må ikke tages i brug, hvis apparatet eller netkablet er beskadiget, eller hvis der er mistanke om en beskadigelse (f.eks. efter et fald eller hvis det lugter af brændt plast).

Forbered apparatet til inhalation på følgende måde:

- Monter forstøveren som beskrevet i forstøverens brugsanvisning.
- Anbring forstøveren i den dertil beregnede holder på kompressoren.
- Sæt med en let drejning PARI-forstøverens tilslutningsslange i kompressorens slangetilslutning.

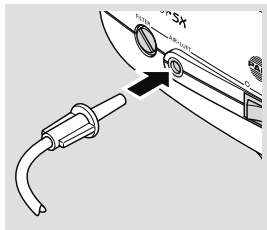

---

**⚠ ADVARSEL**

Kontroller omhyggeligt om den PARI-tilslutningslange, der er tilsluttet ved kompressoren er forbundet med PARI-forstøveren i den anden ende.

Hvis der anvendes flere slangesystemer, er der potentiel **livsfare**, hvis forskellige tilslutningsmuligheder utilsigtet forveksles med hinanden. Dette gælder særligt **ved plejkrævende patienter**, der f.eks. er afhængige af kunstig ernæring eller infusioner.

---

- Forbind netkablet med kompressorens netbøsning.
- Fyld forstøveren som beskrevet i forstøverens brugsanvisning.
- Sæt netstikket i en egnet stikkontakt.

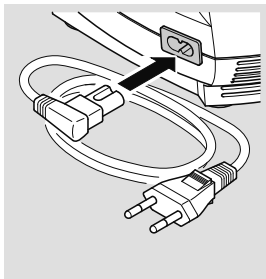

---

**⚠ ADVARSEL**

**Væsker** kan lede strøm, hvorved der opstår **fare for stød**. Rør derfor aldrig ved netkablet eller netstikket med fugtige eller våde hænder.

---

### 3.3 Gennemførelse af inhalation

Hvis De vil undgå en overophedning af kompressoren, må apparatet aldrig være dækket til under anvendelsen og De skal sørge for, at ventilationshullerne i siden er åbne. En tildækning af kompressoren eller ventilationshullerne påvirker kompressorens køling.

Gennemfør inhalationen på følgende måde:

- Træk forstøveren ud af holderen inden behandlingen.

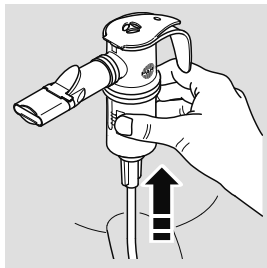

- Start kompressoren med tænd/sluk-kontakten.
- Kontroller, at der dannes medikamenttåge (aerosol), inden inhalationen påbegyndes.

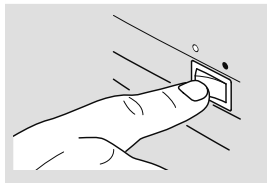

#### ADVARSEL

Ved en **beskadigelse af apparatet** kan der opstå kontakt med strømførende dele, hvilket f.eks. kan medføre **fare for elektrisk stød**. Sluk derfor straks kompressoren, og træk netstikket ud af stikdåsen, hvis kompressoren eller netkablet er beskadiget, eller der er mistanke om en beskadigelse (f.eks. efter et fald eller hvis det lugter af brændt plast).

- Gennemfør inhalationen som beskrevet i forstøverens brugsanvisning.

### 3.4 Afslutning af inhalationen

- Sluk for kompressoren.
  - Sæt forstøveren tilbage i sin holder.
  - Træk netstikket ud af stikkontakten.
- En komplet afbrydelse fra nettet er kun sikret, når netstikket
- i** er trukket ud af stikdåsen.

## 4 VEDLIGEHOLDELSE

### 4.1 Rengøring af kompressoren



#### ADVARSEL

**Væsker** kan lede strøm, hvorved der opstår **fare for stød**. Før enhver rengøring skal kompressoren derfor slukkes, og netstikket trækkes ud af stikkontakten.

---

- Aftør ydersiden af huset med en ren, fugtig klud.

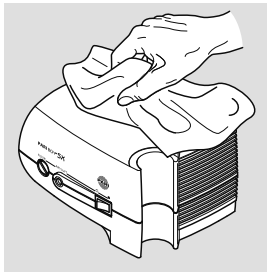

---

#### BEMÆRK

**Indtrængende væsker** kan medføre en **apparatdefekt**. Sprøjt derfor ikke væske på kompressoren eller netkablet.

---

Hvis der er trængt væske ind i kompressoren, må apparatet under ingen omstændigheder anvendes. Før kompressoren anvendes igen, kontaktes den tekniske service hos PARI GmbH eller PARI servicecenter [se: 7.4 Kontakt].

Ved rengøring af forstøveren, tilslutningsslangen og tilbehøret skal anvisningerne i den pågældende brugsanvisning følges.

## 4.2 Udskiftning af filter

Kompressorens filter skal under normale driftsbetingelser udskiftes for hver 200 driftstimer, dog mindst én gang om året. Kontroller desuden filteret med jævne mellemrum (efter hver 10. inhalation). Hvis det er snavset (farvet gråt eller brunt) eller tilstoppet, skal det udskiftes. Hvis filteret skulle være blevet fugtigt, skal det ligeledes udskiftes med et nyt filter.

**Filteret kan ikke rengøres og genanvendes igen!**

---

### BEMÆRK

Brug kun luftfiltre, som PARI har fastsat til driften af kompressoren, da **kompressoren ellers kan blive beskadiget.**

---

Gå frem på følgende måde ved udskiftning af filteret:

- Skru filterholderen ud af kompressoren med en passende mønt.
- Træk det gamle filter af filterholderen, og sæt det nye filter på.
- Sæt filterholderen ind i kompressoren sammen med det nye filter, og skru den fast med en mønt.

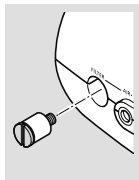
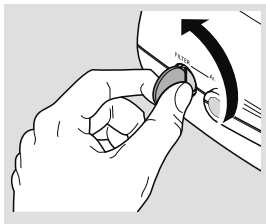



## 4.3 Reparation

Kompressoren må kun repareres af den tekniske service hos PARI GmbH eller et serviceværksted, som udtrykkeligt er godkendt hertil af PARI. Hvis kompressoren åbnes eller manipuleres af andre personer, bortfalder samtlige mangelsbeføjelser. I disse tilfælde overtager PARI GmbH heller intet ansvar.

## 4.4 Opbevaring

- Tag netkablet ud af kompressoren.
- Rul netkablet sammen og klem det under håndtaget på kompressoren til opbevaring.

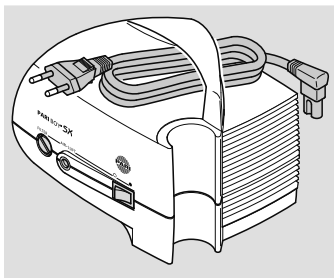

---

### BEMÆRK

Netkablet kan blive beskadiget pga. knæk. Rul derfor ikke netkablet rundt om kompressoren.

---

Opbevar kompressoren og tilbehøret beskyttet mod vedvarende direkte solindstråling.

Opbevar altid kompressoren separeret fra strømnettet, da apparater, der er tilsluttet strømnettet udgør en potentiel farekilde.

## 5 FEJLFINDING

Fejl	Mulige årsager	Fremgangsmåde
Kompressoren starter ikke.	Netkablet er ikke isat korrekt ved apparatet.	Kontroller, at netkablet sidder korrekt ved kompressorens netbøsning.
	Netstikket sidder ikke korrekt i stikkontakten.	Kontroller, at netstikket sidder korrekt i stikkontakten.
Der kommer intet medikament ud af forstøveren.	Forstøverens dyse er tilstoppet.	Rengør forstøveren.
	Tilslutningsslangen er ikke tilsluttet korrekt.	Kontroller, at slangetilslutningerne sidder korrekt.
	Tilslutningsslangen er utæt.	Udskift tilslutningsslangen.

Ved fejl, der ikke er anført i dette kapitel, eller hvis den foreslåede fremgangsmåde ikke afhjælper fejlen, kontaktes servicecentret hos PARI GmbH [se: 7.4 Kontakt].

## 6 TEKNISKE DATA

### 6.1 Generelt

Netspænding [V] Netfrekvens [Hz] Strømforbrug [A]	se på bagsiden af omslaget
Husets dimensioner [cm]	19,2 × 14,5 × 15 (b × h × d)
Maks. kompressorstrøm (FreeFlow)	10,9 l/min
Kompressorstrøm <sup>1)</sup>	ca. 5,1 l/min.
Lydtryksniveau <sup>2)</sup>	ca. 56 dBA
Tryk	ca. 1,6 bar
Vægt	1,7 kg

1) mod PARI-forstøverdyse (Ø 0,48 mm)

2) Maksimalt A-vurderet lydtryksniveau for kompressoren  
(iht. DIN EN 13544-1, afsnit 26)

### 6.2 Klassifikation iht. DIN EN 60601-1

Type beskyttelse mod elektrisk stød	Beskyttelsesklasse II
Anvendelsesdelens grad af beskyttelse mod elektrisk stød (forstøver)	Type BF
Grad af beskyttelse mod indtrængen af vand iht. IEC 529 (IP-beskyttelsesgrad)	Ingen beskyttelse
Grad af beskyttelse ved anvendelse i nærheden af brændbare blandinger af anæstesi-midler med luft, med ilt eller med lattergas	Ingen beskyttelse
Driftsmåde	Konstant drift

## **6.3 Oplysninger om den elektromagnetiske kompatibilitet**

Medicinsk elektrisk udstyr er mht. elektromagnetisk kompatibilitet (EMC) underlagt særlige sikkerhedsforanstaltninger. Det må kun installeres og tages i anvendelse iht. EMC-henvisninger.

Bærbart og mobilt højfrekvens-kommunikationsudstyr kan påvirke medicinsk elektrisk udstyr. Anvendelsen af andet tilbehør, andre omsættere og ledninger end de angivne, med undtagelse af omformere og ledninger, som producenten af det medicinsk elektriske udstyr sælger som reservedele til interne komponenter, kan medføre øget emission eller en reduceret støjbestandighed på apparatet.

Apparatet må ikke stilles lige ved siden af eller stables sammen med andre apparater. Hvis der kræves drift i nærheden af eller stablet med andre apparater, bør det medicinsk elektriske udstyr overvåges for at sikre korrekt drift i den anvendte anordning.

Tekniske data om den elektromagnetiske kompatibilitet (EMC-henvisninger) er vedlagt apparatet i tabelform. De kan derudover ved forespørgsel fås hos PARI GmbH eller via internettet under [www.pari.de/en/products](http://www.pari.de/en/products) på den pågældende produktside under „Technical Data“.

## **6.4 Anbefalede sikkerhedsafstande**

Anbefalede sikkerhedsafstande mellem bærbare og mobile højfrekvens (HF)-telekommunikationsapparater og PARI-kompressoren:

PARI-kompressoren er beregnet til brug i en elektromagnetisk omgivelse, hvor strålede forstyrrende HF-størrelser kontrolleres. Brugeren kan hjælpe med at forhindre elektromagnetiske forstyrrelser ved, at han overholder mindsteafstande mellem bærbart og mobilt HF-kommunikationsudstyr (sendere) og PARI-kompressoren, som anbefalet nedenstående iht. den maksimale udgangseffekt for kommunikationsudstyret.

Sikkerhedsafstand iht. sendefrekvens:

Senderens mærkekapacitet [W]	150 kHz til 80 MHz $D = (3,5/3) \times \text{SQRT}(P)$ [m]	80 MHz til 800 MHz $D = (3,5/3) \times \text{SQRT}(P)$ [m]	800 MHz til 2,5 GHz $D = (7/3) \times \text{SQRT}(P)$ [m]
0,01	0,2	0,2	0,3
0,1	0,4	0,4	0,8
1	1,2	1,2	2,3
10	3,8	3,8	7,3
100	12	12	23

For sendere, hvis mærkekapacitet ikke er angivet i ovenstående tabel, kan afstanden fastsættes ved anvendelse af ligningen, der hører til den pågældende spalte, hvorved „P“ er mærkekapaciteten for senderen i watt (W) iht. angivelsen fra senderproducenten.

## 6.5 Omgivelsesbetingelser for driften

Omgivelsestemperatur	+10° C til +30° C
Relativ luftfugtighed	30 % til 75 % (ikke kondenserende)
Atmosfærisk tryk	700 hPa til 1.060 hPa

## 7 ANDET

### 7.1 Transport og opbevaring

Min. omgivelsestemperatur	-25° C (uden kontrol af den relative luftfugtighed)
Maks. omgivelsestemperatur	+70° C (ved en relativ luftfugtighed på op til 93 %, ikke kondenserende)
Luftfugtighed	0 % – 93 %
Atmosfærisk tryk	500 hPa – 1.060 hPa

### 7.2 Bortskaffelse

Dette produkt er omfattet af reglerne i WEEE <sup>1)</sup>. Dette produkt må derfor ikke bortskaffes sammen med husholdningsaffaldet. De respektive nationale bestemmelser for bortskaffelsen skal følges (f.eks. bortskaffelse via kommunen eller forhandleren). Materialebrug medvirker til at mindske forbruget af råstoffer og skåne miljøet.

1) EUROPA-PARLAMENTETS OG RÅDETS direktiv 2002/96/EF af 27. januar 2003 om affald af elektrisk og elektronisk udstyr.

### 7.3 Garantibetingelser

PARI garanterer Dem fra første købsdato under den på garantibeviset angivne garantitid, at Deres apparat ved korrekt brug ikke har produktionsbetingede materiale- eller forarbejdningmangler. Garantikravet er underkastet en forældelse på 12 måneder. Den garanti som PARI giver, gælder ud over den garantiforpligtelse som Deres sælger giver. Deres juridiske rettigheder ved mangler over for sælger begrænses ikke af garantien eller indtræden af en garantisag. Som garanti- og ejendomsdokumentation gælder det fra specialbutikken stemplede garantibevis.

## Hvad omfatter garantien?

Hvis der undtagelsesvis skulle opstå en mangel, kan PARI efter eget valg reparere apparatet, udskifte det eller tilbagebetale produktets købspris. Udskiftningen af apparatet kan ske med både det samme apparat eller med en model, der som minimum er udstyret på en tilsvarende måde. Udskiftningen eller reparationen af apparatet danner ikke grundlag for en ny garanti. Alle udskiftede gamle apparater eller dele bliver PARIs ejendom. Yderligere krav er udelukket. Dette gælder specielt enhver form for skadeserstatning. Denne ansvarsfrihed finder ingen anvendelse i tilfælde af at liv, legeme og helbred bringes i fare, som følge af forsæt og grov uagtsomhed, brud på produktansvaret og ved forsømmelse af væsentlige pligter i garantiaftalen.

## Garantien ydes ikke, hvis

- apparatet ikke er blevet taget korrekt i brug eller anvendt iht. brugsanvisningens angivelser
- der er skader, der kan skyldes ydre påvirkninger som vand, ild, lynnedslag eller lignende
- skaden er opstået pga. en ukorrekt transport eller der foreligger en faldskade
- apparatet er blevet behandlet eller plejet ukorrekt
- serienummeret på apparatet er blevet ændret, fjernet eller blevet gjort ulæseligt
- der er foretaget reparationer, tilpasninger eller ændringer på apparatet af personer, der ikke er autoriseret af PARI

Derudover omfatter garantien ikke sliddele, altså apparatdele, der er udsat for normalt slid.

I tilfælde af en reklamation, bedes De bringe hele apparatet til Deres forhandler eller indsende det til PARI GmbH frankeret og i originalemballage sammen med det af forhandleren stemplede garantibevis.

"Garantiperioden" løber fra købsdatoen.

## 7.4 Kontakt

Henvendelse om produktinformationer af enhver art, ved fejl eller ved spørgsmål vedrørende håndteringen kan rettes til vores servicecenter:

Tlf.: +49 (0)8151-279 279 (på tysk)  
+49 (0)8151-279 220 (internationalt)

Indsend apparatet til nedenstående adresse i tilfælde af reparation og reklamation:



PARI GmbH – Technischer Service  
Holzhofstr. 10b, 82362 Weilheim, Germany

## 7.5 Tegnforklaring

På kompressoren eller på emballagen står følgende tegn:

	Følg brugsanvisningen (baggrund = blå, symbol = hvidt)
SN	Apparatets serienummer
	Tænd/sluk
	Vekselstrøm
	Anvendelsesdelens beskyttelsesgrad: type BF
	Beskyt apparatet mod fugtighed
	Apparat i beskyttelsesklasse II
	Min. og maks. omgivelsestemperatur



	Min. og maks. luftfugtighed
	Min. og maks. atmosfærisk tryk
	Det medicinske udstyr blev bragt i handlen efter den 13. august 2005. <b>Produktet må ikke bortskaffes med det almindelige husholdningsaffald.</b> Den overstregede affaldsbeholder symboliserer, at der kræves affaldssortering.
	Producent
	Kompressoren opfylder de grundlæggende krav iht. bilag I i direktiv 93/42/EØF om medicinsk udstyr.

## 8 RESERVEDELE

Beskrivelse	Varenr.
Filter PARI BOY (pakke med 5 stk.)	041B4852
Filterskrue med filter (kun til kompressor type 085)	085B1130
Netkabel til PARI BOY SX kompressorer (1,5 m)	041E8236

# Οδηγίες χρήσεως

Τελευταία ενημέρωση: 2011-11. Διατηρείται το δικαίωμα τεχνικών αλλαγών.

<b>ΣΗΜΑΝΤΙΚΕΣ ΟΔΗΓΙΕΣ .....</b>	<b>76</b>
Γενικά .....	76
Ταξινόμηση των οδηγιών ασφαλείας .....	76
Χρήση με το συμπιεστή.....	76
Θεραπεία βρεφών, παιδιών και ατόμων χωρίς δυνατότητα αυτοεξυπηρέτησης.....	78
<b>ΠΕΡΙΓΡΑΦΗ ΠΡΟΪΟΝΤΟΣ.....</b>	<b>79</b>
Περιεχόμενα συσκευασίας .....	79
Σκοπός.....	79
Λειτουργικά εξαρτήματα .....	80
Τύποι προϊόντος και συνδυασμοί προϊόντων .....	81
Διάρκεια ζωής .....	81
<b>ΠΡΟΕΤΟΙΜΑΣΙΑ ΓΙΑ ΧΡΗΣΗ.....</b>	<b>82</b>
Εγκατάσταση.....	82
Προετοιμασία .....	83
Πραγματοποίηση εισπνοών .....	85
Ολοκλήρωση εισπνοών .....	86
<b>ΠΡΟΕΙΔΟΠΟΙΗΣΗ .....</b>	<b>87</b>
Καθαρισμός του συμπιεστή.....	87
Αλλαγή φίλτρου .....	88
Επισκευή.....	89
Φύλαξη.....	89
<b>ΑΝΤΙΜΕΤΩΠΙΣΗ ΠΡΟΒΛΗΜΑΤΩΝ .....</b>	<b>90</b>
<b>ΤΕΧΝΙΚΑ ΧΑΡΑΚΤΗΡΙΣΤΙΚΑ .....</b>	<b>91</b>
Γενικά .....	91
Ταξινόμηση κατά EN 60601-1 .....	91
Στοιχεία ηλεκτρομαγνητικής συμβατότητας.....	92
Συνιστώμενες αποστάσεις ασφαλείας.....	92
Συνθήκες περιβάλλοντος για τη λειτουργία .....	93

<b>ΛΟΙΠΕΣ ΠΛΗΡΟΦΟΡΙΕΣ</b> .....	<b>94</b>
Μεταφορά και αποθήκευση .....	94
Απόρριψη .....	94
Όροι της εγγύησης .....	94
Επικοινωνία .....	96
Επεξήγηση συμβόλων .....	97
<b>ΑΝΤΑΛΛΑΚΤΙΚΑ</b> .....	<b>98</b>

# 1 ΣΗΜΑΝΤΙΚΕΣ ΟΔΗΓΙΕΣ

## 1.1 Γενικά

Διαβάστε προσεκτικά αυτές τις οδηγίες χρήσεως, καθώς και τις οδηγίες χρήσεως των συνοδευτικών εξαρτημάτων. Φυλάξτε τις οδηγίες χρήσεως, έτσι ώστε να μπορείτε να ανατρέξετε σε αυτές στο μέλλον. Τυχόν παράβλεψη των οδηγιών χρήσεως μπορεί να προκαλέσει σωματικούς τραυματισμούς ή βλάβες στο προϊόν.

## 1.2 Ταξινόμηση των οδηγιών ασφαλείας

Οι προειδοποιήσεις ασφαλείας σε αυτές τις οδηγίες χρήσεως δι ακρίνονται σε επίπεδα κινδύνου:

- Η προειδοποιητική λέξη ΠΡΟΕΙΔΟΠΟΙΗΣΗ δηλώνει κινδύνους, οι οποίοι χωρίς τις κατάλληλες προφυλάξεις μπορεί να οδηγήσουν σε σοβαρό τραυματισμό ή ακόμη και στο θάνατο.
- Η προειδοποιητική λέξη ΠΡΟΣΟΧΗ δηλώνει κινδύνους, οι οποίοι χωρίς τις κατάλληλες προφυλάξεις μπορεί να οδηγήσουν σε ελαφρύ έως μεσαίο τραυματισμό ή να επηρεάσουν την αποτελεσματικότητα της θεραπείας.
- Η προειδοποιητική λέξη ΣΗΜΕΙΩΣΗ δηλώνει γενικά μέτρα προφύλαξης, τα οποία θα πρέπει να τηρούνται κατά τη χρήση του προϊόντος, προκειμένου να αποφευχθεί βλάβη στο προϊόν.

## 1.3 Χρήση με το συμπιεστή

Ο συμπιεστής είναι μια ηλεκτρική συσκευή, η οποία λειτουργεί με ηλεκτρική τάση. Έχει σχεδιαστεί έτσι ώστε τα εξαρτήματα που μεταφέρουν ρεύμα να μην είναι προσβάσιμα. Ωστόσο, σε περίπτωση ακατάλληλων συνθηκών περιβάλλοντος, π.χ. σε περίπτωση φθοράς του συμπιεστή ή του καλωδίου τροφοδοσίας, αυτού του είδους η προστασία δεν θα υφίσταται πλέον. Κατά συνέπεια, θα πρέπει να τηρείτε τις παρακάτω οδηγίες, ώστε να

αποφύγετε βλάβη της συσκευής και το σχετιζόμενο με αυτή κίνδυνο (π.χ. ηλεκτροπληξίας) λόγω της επαφής με εξαρτήματα που μεταφέρουν ρεύμα:

- Ο συμπιεστής δεν προστατεύεται από την επαφή με σταγονίδια νερού. Προστατέψτε τη συσκευή και το καλώδιο τροφοδοσίας από τα υγρά και την υγρασία. Μην αγγίζετε ποτέ τη συσκευή, το καλώδιο τροφοδοσίας ή το βύσμα του καλωδίου με βρεγμένα χέρια. Επίσης, η συσκευή δεν πρέπει να τίθεται σε λειτουργία σε περιβάλλον με υγρασία.
- Για τη λειτουργία του συμπιεστή χρησιμοποιείτε μόνο το καλώδιο τροφοδοσίας PARI.
- Κατά τη διάρκεια της λειτουργίας του συμπιεστή, μην τον αφήνετε ποτέ χωρίς επίτηρηση.
- Για λόγους ασφαλείας, μην βγάζετε ποτέ το βύσμα του καλωδίου από την πρίζα στις ακόλουθες περιπτώσεις:
  - σε περίπτωση δυσλειτουργιών κατά τη χρήση
  - πριν από κάθε εργασία καθαρισμού και φροντίδας
  - μετά από κάθε χρήση
- Αποσυνδέετε το καλώδιο τροφοδοσίας από την πρίζα τραβώντας πάντα το βύσμα και ποτέ το ίδιο το καλώδιο.
- Προσέξτε ώστε το καλώδιο τροφοδοσίας να μην είναι ποτέ τσακισμένο, μαγκωμένο ή παγιδευμένο. Μην τραβάτε ποτέ το καλώδιο τροφοδοσίας επάνω από αιχμηρές γωνίες.
- Κρατάτε το συμπιεστή και το καλώδιο τροφοδοσίας μακριά από θερμές επιφάνειες (π.χ. εστία κουζίνας, θερμάστρα, φλόγα). Το περίβλημα του συμπιεστή ή η μόνωση του καλωδίου τροφοδοσίας μπορεί να υποστούν ζημιά.
- Κρατήστε το καλώδιο τροφοδοσίας μακριά από κατοικίδια (π.χ. τρωκτικά). Τα ζώα μπορούν να καταστρέψουν τη μόνωση του καλωδίου τροφοδοσίας.

- Όταν ο συμπιεστής ή το καλώδιο τροφοδοσίας έχει υποστεί ζημιά ή υπάρχει ενδεχόμενο βλάβης μετά από πτώση ή παρόμοιο ατύχημα, ο συμπιεστής δεν πρέπει να τεθεί σε λειτουργία και το βύσμα καλωδίου πρέπει να αποσυνδεθεί αμέσως από την πρίζα.

## **1.4 Θεραπεία βρεφών, παιδιών και ατόμων χωρίς δυνατότητα αυτοεξυπηρέτησης**

Βρέφη, παιδιά και άτομα χωρίς δυνατότητα αυτοεξυπηρέτησης επιτρέπεται να πραγματοποιούν εισπνοές μόνο υπό τη σταθερή επίβλεψη ενός ενήλικα. Μόνο με αυτό τον τρόπο επιτυγχάνεται ασφαλής και αποτελεσματική θεραπεία. Συχνά, τα άτομα αυτής της κατηγορίας δεν είναι σε θέση να αξιολογήσουν σωστά τους κινδύνους (π.χ. στραγγαλισμός με το καλώδιο τροφοδοσίας ή με τον ελαστικό σωλήνα σύνδεσης), με συνέπεια να υπάρχει κίνδυνος τραυματισμού.

Το προϊόν περιλαμβάνει μικρά εξαρτήματα. Τα μικρά εξαρτήματα μπορεί να προκαλέσουν απόφραξη των αναπνευστικών οδών και να δημιουργήσουν κίνδυνο ασφυξίας. Φυλάσσετε πάντα το συμπιεστή, το νεφελοποιητή και τα εξαρτήματα μακριά από βρέφη και μικρά παιδιά.

Ο συμπιεστής είναι μια ηλεκτρική συσκευή. Βρέφη, μικρά και μεγαλύτερα παιδιά και άτομα χωρίς δυνατότητα αυτοεξυπηρέτησης επιτρέπεται να πραγματοποιούν εισπνοές μόνο υπό τη σταθερή επίβλεψη ενός ενήλικα. Μόνο με αυτόν τον τρόπο επιτυγχάνεται ασφαλής και αποτελεσματική θεραπεία.

Κατά την κανονική λειτουργία, η συσκευή, καθώς και ο ελαστικός σωλήνας σύνδεσης στην έξοδο του συμπιεστή μπορούν να ζεσταθούν πολύ. Προσέξτε ιδιαίτερα ώστε το δέρμα των ατόμων που δεν έχουν δυνατότητα αυτοεξυπηρέτησης να μην έρχεται σε επαφή με το συμπιεστή. Η παρατεταμένη επαφή με το δέρμα μπορεί να προκαλέσει εγκαύματα, κυρίως σε άτομα με διαταραγμένη αντίληψη της θερμοκρασίας.

## 2 ΠΕΡΙΓΡΑΦΗ ΠΡΟΪΟΝΤΟΣ

### 2.1 Περιεχόμενα συσκευασίας

Ελέγξτε αν περιέχονται στη συσκευασία όλα τα εξαρτήματα του συμπιεστή. Αν λείπει κάτι, ενημερώστε άμεσα τον αντιπρόσωπο από τον οποίο προμηθευτήκατε το συμπιεστή PARI.

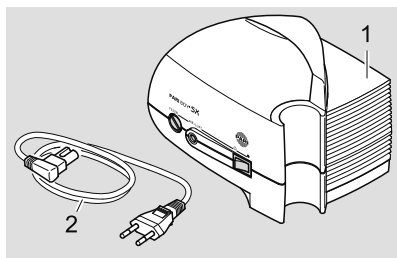

- (1) Συμπιεστής
- (2) Καλώδιο τροφοδοσίας

### 2.2 Σκοπός

Ο συμπιεστής χρησιμεύει στο να παράγει πεπιεσμένο αέρα για τη λειτουργία ενός νεφελοποιητή PARI. Ο συμπιεστής επιτρέπεται να χρησιμοποιείται μόνο για νεφελοποιητές PARI. Προορίζεται αποκλειστικά για χρήση σε εσωτερικούς χώρους.

Η χρήση για άλλους σκοπούς ή η χρήση νεφελοποιητών ή εξαρτημάτων άλλων κατασκευαστών μπορεί να επηρεάσει την αποτελεσματικότητα της θεραπείας, να προκαλέσει βλάβη της συσκευής ή να οδηγήσει σε σωματικό τραυματισμό.

Η εταιρεία PARI GmbH δεν ευθύνεται για βλάβες, οι οποίες μπορεί να προκύψουν από χρήση του συμπιεστή που δεν είναι η προοριζόμενη. Αυτό ισχύει ιδιαίτερα για χρήση του συμπιεστή που αφορά άλλους σκοπούς ή για χρήση του σε συνδυασμό με νεφελοποιητές και εξαρτήματα άλλων κατασκευαστών. Σε αυτές τις περιπτώσεις δεν υφίστανται αξιώσεις που να απορρέουν από την εγγύηση.

## 2.3 Λειτουργικά εξαρτήματα

Ο συμπιεστής διαθέτει τα εξής λειτουργικά εξαρτήματα:

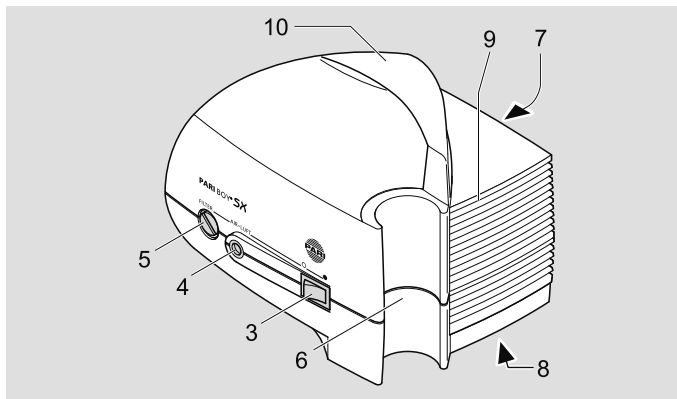

- (3) Διακόπτης ενεργοποίησης / απενεργοποίησης
- (4) Ελαστικό σωλήνα αέρος
- (5) Βάση φίλτρου
- (6) Στήριγμα για νεφελοποιητή
- (7) Υποδοχή ρεύματος (στο πίσω μέρος της συσκευής)
- (8) Ετικέτα στοιχείων (στο κάτω μέρος της συσκευής)
- (9) Στόμια εξαερισμού
- (10) Λαβή μεταφοράς



## 2.4 Τύποι προϊόντος και συνδυασμοί προϊόντων

Ο συμπιεστής PARI BOY SX διατίθεται σε τρεις διαφορετικές εκδόσεις:

- PARI JuniorBOY SX (συμπιεστής κίτρινου χρώματος) που περιλαμβάνει νεφελοποιητή LC SPRINT Junior με κίτρινη υποδοχή ακροφυσίου και λευκή βρεφική μάσκα με περιστρεφόμενη γωνιακή υποδοχή
- PARI TurboBOY SX (συμπιεστής μπλε χρώματος) που περιλαμβάνει νεφελοποιητή LC SPRINT με μπλε υποδοχή ακροφυσίου και παιδική μάσκα
- PARI BOY SX (συμπιεστής μπλε χρώματος) που περιλαμβάνει νεφελοποιητή LC SPRINT με μπλε υποδοχή ακροφυσίου, παιδική μάσκα και σύστημα PEP S. Συμπεριλαμβάνεται μια επιπλέον υποδοχή ακροφυσίου κόκκινου χρώματος

Ο συμπιεστής προορίζεται για χρήση με τους εξής νεφελοποιητές:

- Όλοι οι νεφελοποιητές της σειράς PARI LC SPRINT
- Όλοι οι νεφελοποιητές της σειράς PARI LC
- Νεφελοποιητής PARI LL

Είτε αποτελούν αρχικό εξοπλισμό είτε εξοπλισμό ξεχωριστής αγοράς, οι νεφελοποιητές συνοδεύονται πάντα από ξεχωριστές οδηγίες χρήσεως.

## 2.5 Διάρκεια ζωής

Η αναμενόμενη μέση διάρκεια ζωής του συμπιεστή είναι:

- περίπου 1.000 ώρες λειτουργίας
- 5 έως 6 χρόνια το μέγιστο

## 3 ΠΡΟΕΤΟΙΜΑΣΙΑ ΓΙΑ ΧΡΗΣΗ

### 3.1 Εγκατάσταση

Ο χώρος στον οποίο θα τεθεί σε λειτουργία ο συμπιεστής πρέπει να πληροί συγκεκριμένες προϋποθέσεις όσον αφορά τις [δείτε το κεφάλαιο: 6.5 Συνθήκες περιβάλλοντος για τη λειτουργία]. Ο συμπιεστής δεν προορίζεται για χρήση σε εξωτερικό χώρο.

---

#### ΠΡΟΣΟΧΗ

Κατά την εγκατάσταση του συμπιεστή, τηρείτε τις παρακάτω οδηγίες, ώστε να αποφύγετε **κίνδυνο σωματικού τραυματισμού ή βλάβη της συσκευής**:

---

- Τοποθετήστε το συμπιεστή σε μια σταθερή, επίπεδη, στεγνή επιφάνεια χωρίς σκόνη. Η μαλακή επιφάνεια, π.χ. καναπές, κρεβάτι ή τραπεζομάντηλο, δεν είναι κατάλληλη καθώς ο συμπιεστής μπορεί να πέσει.
- Τοποθετήστε το καλώδιο τροφοδοσίας με τρόπο ώστε να μην υπάρχει κίνδυνος να σκοντάψει ή να παγιδευτεί κανείς σε αυτό.
- Προσέξτε ώστε τα παιδιά να μην μπορούν να τραβήξουν το συμπιεστή από το καλώδιο τροφοδοσίας ή από τον ελαστικό σωλήνα σύνδεσης του νεφελοποιητή.
- Χρησιμοποιείτε το συμπιεστή μόνο σε περιβάλλον χωρίς σκόνη. Αν ο συμπιεστής χρησιμοποιηθεί σε περιβάλλον με πολλή σκόνη (π.χ. κάτω από το κρεβάτι ή σε συνεργεία) ή στο δάπεδο, μπορεί να συσσωρευτεί στο εσωτερικό του περιβλήματος πολλή σκόνη και κατά συνέπεια να επηρεαστεί η αποτελεσματικότητα της θεραπείας ή να προκληθεί βλάβη στο συμπιεστή.

## ΠΡΟΕΙΔΟΠΟΙΗΣΗ

Για να αποφύγετε τον **κίνδυνο πυρκαγιάς** λόγω **βραχυκυκλώματος**, τηρείτε τις ακόλουθες οδηγίες κατά την εγκατάσταση του συμπιεστή:

- Μη χρησιμοποιείτε το συμπιεστή κοντά σε εύφλεκτα αντικείμενα, όπως κουρτίνες, τραπεζομάντηλα ή χαρτί.
- Μη χρησιμοποιείτε το συμπιεστή σε σημεία όπου υπάρχει κίνδυνος έκρηξης και παρουσία εύφλεκτων αερίων (π.χ. οξυγόνο, υποξείδιο του αζώτου, εύφλεκτα αναισθητικά αέρια).

### 3.2 Προετοιμασία

Πριν από κάθε χρήση ελέγχετε την ακεραιότητα του περιβλήματος του συμπιεστή, του καλωδίου τροφοδοσίας και του βύσματος καλωδίου. Βεβαιωθείτε ότι η τοπική ηλεκτρική τάση αντιστοιχεί στην τάση που αναφέρεται στην ετικέτα στοιχείων του συμπιεστή. Χρησιμοποιείτε το συμπιεστή μόνο όταν όλα του τα εξαρτήματα είναι άθικτα. Ο συμπιεστής δεν επιτρέπεται να τίθεται σε λειτουργία όταν η συσκευή ή το καλώδιο τροφοδοσίας έχει υποστεί ζημιά ή όταν υπάρχει ενδεχόμενο ζημιάς (π.χ. μετά από πτώση ή όταν υπάρχει οσμή καμένου πλαστικού).

Για την πραγματοποίηση εισπνοών, προετοιμάστε τη συσκευή ως εξής:

- Συναρμολογήστε το νεφελοποιητή, όπως περιγράφεται στις οδηγίες χρήσεως του νεφελοποιητή.
- Τοποθετήστε το νεφελοποιητή στο προβλεπόμενο στήριγμα που βρίσκεται επάνω στο συμπιεστή.

- Εισαγάγετε τον ελαστικό σωλήνα σύνδεσης του νεφελοποιητή PARI με ελαφρά περιστροφική κίνηση στην υποδοχή του ελαστικού σωλήνα στο συμπιεστή.

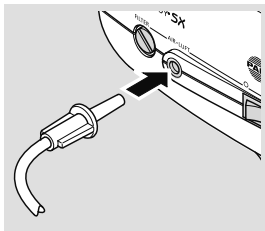

## ΠΡΟΕΙΔΟΠΟΙΗΣΗ

Ελέγξτε προσεκτικά αν ο ελαστικός σωλήνας σύνδεσης PARI που είναι συνδεδεμένος στο συμπιεστή είναι ταυτόχρονα συνδεδεμένος και με το νεφελοποιητή PARI.

Όταν υπάρχουν πολλαπλά συστήματα σωλήνων σύνδεσης, υπάρχει **κίνδυνος θανάτου** σε περίπτωση που πραγματοποιηθούν κατά λάθος εσφαλμένες συνδέσεις. Αυτό μπορεί ιδιαίτερα να συμβεί **σε ασθενείς που χρειάζονται μόνιμη φροντίδα**, οι οποίοι εξαρτώνται, για παράδειγμα, από συστήματα τεχνητής διατροφής ή εγχύσεων.

- Συνδέστε το καλώδιο τροφοδοσίας στην υποδοχή ρεύματος του συμπιεστή.
- Πληρώστε το νεφελοποιητή, όπως περιγράφεται στις οδηγίες χρήσεως του νεφελοποιητή.
- Τοποθετήστε το βύσμα καλωδίου σε κατάλληλη πρίζα.

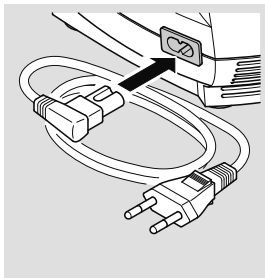

## ΠΡΟΕΙΔΟΠΟΙΗΣΗ

Τα **υγρά** είναι καλοί αγωγοί του ρεύματος, πράγμα που ενέχει **κίνδυνο ηλεκτροπληξίας**. Για το λόγο αυτό μην αγγίζετε ποτέ το καλώδιο τροφοδοσίας ή το βύσμα του καλωδίου με υγρά ή βρεγμένα χέρια.

### 3.3 Πραγματοποίηση εισπνοών

Για να αποφύγετε υπερθέρμανση του συμπιεστή, μην καλύπτετε τη συσκευή κατά τη διάρκεια της λειτουργίας της και φροντίστε ώστε τα πλευρικά στόμια εξαερισμού να είναι ελεύθερα. Η κάλυψη του συμπιεστή ή των στομιών εξαερισμού επηρεάζει την ψύξη του συμπιεστή.

Πραγματοποιήστε τις εισπνοές ως εξής:

- Πριν από τη χρήση, απομακρύνετε το νεφελοποιητή από το στήριγμα.

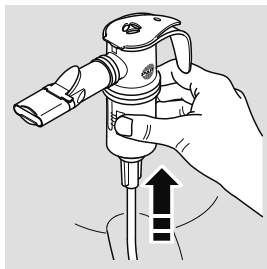

- Θέστε το συμπιεστή σε λειτουργία με το διακόπτη ενεργοποίησης/ απενεργοποίησης.
- Πριν την έναρξη των εισπνοών, βεβαιωθείτε ότι έχει παραχθεί νεφελοποιημένο φάρμακο (αερόλυμα).

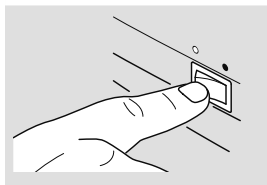

## ΠΡΟΕΙΔΟΠΟΙΗΣΗ

Σε περίπτωση **βλάβης της συσκευής** μπορεί να έρθετε σε επαφή με εξαρτήματα που φέρουν ρεύμα, πράγμα που μπορεί για παράδειγμα να δημιουργήσει **κίνδυνο ηλεκτροπληξίας**. Για το λόγο αυτό απενεργοποιήστε αμέσως το συμπιεστή και βγάλτε το βύσμα καλωδίου από την πρίζα, αν ο συμπιεστής ή το καλώδιο τροφοδοσίας έχει υποστεί ζημιά ή όταν υπάρχει ενδεχόμενο ζημιάς (π.χ. μετά από πτώση ή όταν υπάρχει οσμή καμένου πλαστικού).

- Πραγματοποιήστε τις εισπνοές, όπως περιγράφεται στις οδηγίες χρήσεως του νεφελοποιητή.

### 3.4 Ολοκλήρωση εισπνοών

- Απενεργοποιήστε το συμπιεστή.
- Μετά τη χρήση, τοποθετήστε ξανά το νεφελοποιητή στο στήριγμά του.
- Βγάλτε το βύσμα καλωδίου από την πρίζα.

 Η πλήρης αποσύνδεση από την παροχή ρεύματος είναι εξασφαλισμένη μόνο όταν το βύσμα καλωδίου έχει βγει από την πρίζα.

## 4 ΠΡΟΕΙΔΟΠΟΙΗΣΗ

### 4.1 Καθαρισμός του συμπιεστή

#### ΠΡΟΕΙΔΟΠΟΙΗΣΗ

Τα **υγρά** είναι καλοί αγωγοί του ρεύματος, πράγμα που ενέχει **κίνδυνο ηλεκτροπληξίας**. Πριν από κάθε καθαρισμό, απενεργοποιήστε το συμπιεστή και βγάλτε το βύσμα καλωδίου από την πρίζα.

- Σκουπίστε με ένα καθαρό, νωπό πανί την εξωτερική επιφάνεια του περιβλήματος.

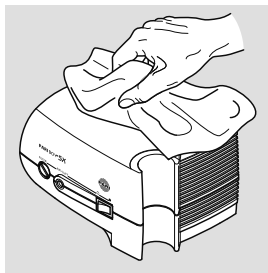

#### ΣΗΜΕΙΩΣΗ

**Η εισροή υγρών** μπορεί να προκαλέσει **βλάβη της συσκευής**. Για το λόγο αυτό μην ψεκάσετε υγρά στο συμπιεστή ή στο καλώδιο τροφοδοσίας.

Αν εισρεύσουν υγρά στο συμπιεστή, η συσκευή δεν επιτρέπεται να ξαναχρησιμοποιηθεί. Για την επαναχρησιμοποίηση του συμπιεστή, επικοινωνήστε οπωσδήποτε με την τεχνική υποστήριξη της PARI GmbH ή με το κέντρο εξυπηρέτησης PARI [δείτε το κεφάλαιο: 7.4 Επικοινωνία].

Για τον καθαρισμό του νεφελοποιητή, του ελαστικού σωλήνα σύνδεσης και των εξαρτημάτων, ακολουθήστε τις υποδείξεις στις εκάστοτε οδηγίες χρήσεως.

## 4.2 Αλλαγή φίλτρου

Σε κανονικές συνθήκες λειτουργίας του συμπιεστή, το φίλτρο του πρέπει να αντικαθίσταται κάθε 200 ώρες λειτουργίας, αλλά τουλάχιστον μία φορά το χρόνο.

Ελέγχετε το φίλτρο σε τακτά χρονικά διαστήματα (μετά από κάθε 10 εισπνοές). Αν δεν είναι καθαρό (έχει αποκτήσει ένα γκριζο ή καφέ χρώμα) ή έχει φράξει, αντικαταστήστε το. Αν το φίλτρο έχει υγρανθεί, πρέπει επίσης να αντικατασταθεί με ένα νέο φίλτρο.

**Το φίλτρο δεν επιτρέπεται να καθαριστεί και έπειτα να ξαναχρησιμοποιηθεί!**

---

### ΣΗΜΕΙΩΣΗ

Χρησιμοποιείτε αποκλειστικά το φίλτρο αέρος που προορίζεται από την PARI για τη λειτουργία του συμπιεστή σας, διαφορετικά **ο συμπιεστής μπορεί να υποστεί βλάβη.**

---

Για να αντικαταστήσετε το φίλτρο, ακολουθήστε τα παρακάτω βήματα:

- Αφαιρέστε τη βάση του φίλτρου από το συμπιεστή, ξεβιδώνοντάς την με ένα νόμισμα.

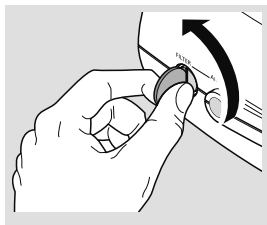

- Αφαιρέστε το χρησιμοποιημένο φίλτρο από τη βάση του και τοποθετήστε το νέο φίλτρο.
- Τοποθετήστε τη βάση του φίλτρου μαζί με το νέο φίλτρο στο συμπιεστή και βιδώστε με ένα νόμισμα.

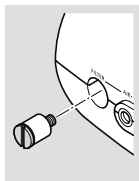



### 4.3 Επίσκευή

Η επίσκευή του συμπιεστή πρέπει να γίνεται μόνο από την τεχνική υποστήριξη της PARI GmbH ή από κάποιο κέντρο εξυπηρέτησης ρητά εξουσιοδοτημένο από την PARI. Αν ο συμπιεστής ανοιχτεί ή υποβληθεί σε χειρισμό από άλλα άτομα, οι αξιώσεις που απορρέουν από την εγγύηση παύουν να ισχύουν. Σε αυτή την περίπτωση η PARI GmbH δεν αναλαμβάνει καμία ευθύνη.

### 4.4 Φύλαξη

- Αποσυνδέστε το καλώδιο τροφοδοσίας από το συμπιεστή.
- Τυλίξτε το καλώδιο τροφοδοσίας και στερεώστε το για να το φυλάξετε κάτω από τη λαβή του συμπιεστή.

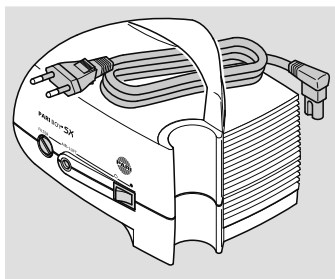

### ΣΗΜΕΙΩΣΗ

Αν το καλώδιο τροφοδοσίας τσακίσει, μπορεί να υποστεί βλάβη. Για το λόγο αυτό μην τυλίγετε το καλώδιο τροφοδοσίας γύρω από το συμπιεστή.

Αποθηκεύστε το συμπιεστή και τα εξαρτήματα σε χώρο προστατευμένο από τη διαρκή και απευθείας έκθεση στον ήλιο.

Φυλάσσετε πάντα το συμπιεστή αποσυνδεδεμένο από το δίκτυο ρεύματος, καθώς οι ηλεκτρικές συσκευές που παραμένουν συνδεδεμένες στο δίκτυο ρεύματος αποτελούν πιθανή πηγή κινδύνων.

## 5 ΑΝΤΙΜΕΤΩΠΙΣΗ ΠΡΟΒΛΗΜΑΤΩΝ

Πρόβλημα	Πιθανή αιτία	Ενέργεια
Ο συμπίεστος δεν ενεργοποιείται.	Το καλώδιο τροφοδοσίας δεν έχει συνδεθεί σωστά στη συσκευή.	Ελέγξτε αν το καλώδιο τροφοδοσίας είναι σωστά τοποθετημένο στην υποδοχή ρεύματος του συμπίεστη.
	Το βύσμα καλωδίου δεν έχει συνδεθεί σωστά στην πρίζα.	Ελέγξτε αν το βύσμα καλωδίου είναι σωστά τοποθετημένο στην πρίζα.
Δεν διοχετεύεται φάρμακο από το νεφελοποιητή.	Το ακροφύσιο του νεφελοποιητή είναι φραγμένο.	Καθαρίστε το νεφελοποιητή.
	Ο ελαστικός σωλήνας σύνδεσης δεν έχει συνδεθεί σωστά.	Ελέγξτε αν οι συνδέσεις του ελαστικού σωλήνα είναι σωστές.
	Ο ελαστικός σωλήνας σύνδεσης δεν είναι στεγανός.	Αντικαταστήστε τον ελαστικό σωλήνα σύνδεσης.

Για προβλήματα που δεν αναφέρονται στο παρόν κεφάλαιο ή αν η προτεινόμενη ενέργεια δεν επιλύει το πρόβλημα, απευθυνθείτε στο κέντρο εξυπηρέτησης της PARI GmbH [δείτε το κεφάλαιο: 7.4 Επικοινωνία].

## 6 ΤΕΧΝΙΚΑ ΧΑΡΑΚΤΗΡΙΣΤΙΚΑ

### 6.1 Γενικά

Ηλεκτρική τάση [V] Συχνότητα ρεύματος [Hz] Είσοδος ρεύματος [A]	βλ. εσωτερική σελίδα οπισθοφύλλου
Διαστάσεις περιβλήματος [cm]	19,2 x 14,5 x 15 (Π x Υ x Β)
Μέγ. ροή συμπιεστή (FreeFlow)	10,9 l/λεπτό
Ροή συμπιεστή <sup>1)</sup>	περίπου 5,1 l/λεπτό
Στάθμη πίεσης ήχου <sup>2)</sup>	περίπου 56 dBA
Πίεση	περίπου 1,6 bar
Βάρος	1,7 kg

1) έναντι ακροφυσίου νεφελοποιητή PARI (Ø 0,48 mm)

2) Μέγιστη Α-σταθμισμένη στάθμη πίεσης ήχου του συμπιεστή (σύμφωνα με το πρότυπο DIN EN 13544-1, παράγραφος 26)

### 6.2 Ταξινόμηση κατά EN 60601-1

Τύπος προστασίας από ηλεκτροπληξία	Κατηγορία προστασίας II
Βαθμός προστασίας από ηλεκτροπληξία του εφαρμοζόμενου εξαρτήματος (νεφελοποιητής)	Τύπος BF
Βαθμός προστασίας από εισχώρηση νερού κατά IEC 529 (βαθμός προστασίας IP)	Καμία προστασία
Βαθμός προστασίας κατά τη χρήση παρουσία εύφλεκτων μειγμάτων αναισθητικών ουσιών με αέρα, με οξυγόνο ή με υποξείδιο του αζώτου	Καμία προστασία
Τρόπος λειτουργίας	Συνεχής λειτουργία

## **6.3 Στοιχεία ηλεκτρομαγνητικής συμβατότητας**

Όσον αφορά την ηλεκτρομαγνητική συμβατότητα (ΗΜΣ), οι ιατρικές ηλεκτρικές συσκευές υπόκεινται σε συγκεκριμένα μέτρα προφύλαξης. Μπορείτε να τις εγκαθιστάτε και να τις χρησιμοποιείτε μόνο σύμφωνα με τις οδηγίες περί ΗΜΣ.

Οι φορητές και κινητές συσκευές επικοινωνίας υψηλών συχνοτήτων μπορούν να επηρεάσουν τις ιατρικές ηλεκτρικές συσκευές. Η χρήση εξαρτημάτων, μορφοτροπέων και καλωδίων διαφορετικών από τα παρεχόμενα, με εξαίρεση των μορφοτροπέων και των καλωδίων που ο κατασκευαστής της ιατρικής ηλεκτρικής συσκευής διαθέτει ως ανταλλακτικά εσωτερικών εξαρτημάτων, μπορεί να οδηγήσει σε αυξημένες εκπομπές ή μειωμένη ατρωσία της συσκευής.

Η συσκευή δεν πρέπει να τοποθετείται ακριβώς δίπλα σε άλλες συσκευές ή να στοιβάζεται με άλλες συσκευές. Όταν απαιτείται λειτουργία της συσκευής ενώ αυτή βρίσκεται κοντά σε άλλες συσκευές ή στοιβαγμένη με αυτές, η ιατρική ηλεκτρική συσκευή πρέπει να παρακολουθείται προκειμένου να επιβεβαιωθεί η ορθή λειτουργία της στη δεδομένη διαμόρφωση.

Η συσκευή συνοδεύεται από τεχνικά χαρακτηριστικά για την ηλεκτρομαγνητική συμβατότητα (οδηγίες περί ΗΜΣ) σε μορφή πίνακα. Αυτά τα τεχνικά χαρακτηριστικά είναι επίσης διαθέσιμα, κατόπιν αιτήσεώς σας, από την PARI GmbH ή στο Internet στη διεύθυνση [www.pari.de/en/products](http://www.pari.de/en/products) στη σελίδα του εκάστοτε προϊόντος, στην περιοχή "Technical Data".

## **6.4 Συνιστώμενες αποστάσεις ασφαλείας**

Συνιστώμενη απόσταση ασφαλείας μεταξύ φορητών/κινητών συσκευών τηλεπικοινωνίας υψηλών συχνοτήτων και του συμπίεστη PARI:

Ο συμπίεστης PARI προορίζεται για λειτουργία σε ένα ηλεκτρομαγνητικό περιβάλλον, στο οποίο οι διαταραχές από ακτινοβόλουμενες υψηλές συχνότητες είναι ελεγχόμενες. Ο χρήστης

μπορεί να συμβάλλει στην αποφυγή ηλεκτρομαγνητικών διαταραχών, φροντίζοντας ώστε να διατηρεί την ελάχιστη απόσταση μεταξύ φορητών/κινητών συσκευών επικοινωνίας υψηλών συχνοτήτων (πομπών) και του συμπιεστή PARI, όπως συνιστάται παρακάτω σύμφωνα με τη μέγιστη ισχύ εξόδου της συσκευής επικοινωνίας.

Απόσταση ασφαλείας σύμφωνα με τη συχνότητα του πομπού:

Ονομαστική ισχύς του πομπού [W]	150 kHz έως 80 MHz $D = (3,5/3) \times \text{SQRT}(P)$ [m]	80 MHz έως 800 MHz $D = (3,5/3) \times \text{SQRT}(P)$ [m]	800 MHz έως 2,5 GHz $D = (7/3) \times \text{SQRT}(P)$ [m]
0,01	0,2	0,2	0,3
0,1	0,4	0,4	0,8
1	1,2	1,2	2,3
10	3,8	3,8	7,3
100	12	12	23

Για πομπούς των οποίων η ονομαστική ισχύς δεν αναφέρεται στον παραπάνω πίνακα, η απόσταση μπορεί να υπολογιστεί με εφαρμογή της εξίσωσης, η οποία αντιστοιχεί στην εκάστοτε στήλη, όπου "P" είναι η ονομαστική ισχύς του πομπού σε Watt (W) σύμφωνα με τον κατασκευαστή του πομπού.

## 6.5 Συνθήκες περιβάλλοντος για τη λειτουργία

Θερμοκρασία περιβάλλοντος	+10°C έως +30°C
Σχετική υγρασία αέρα	30% έως 75% (χωρίς συμπύκνωση)
Ατμοσφαιρική πίεση	700 hPa έως 1.060 hPa

## 7 ΛΟΙΠΕΣ ΠΛΗΡΟΦΟΡΙΕΣ

### 7.1 Μεταφορά και αποθήκευση

Ελάχιστη θερμοκρασία περιβάλλοντος	-25°C (χωρίς έλεγχο της σχετικής υγρασίας αέρα)
Μέγιστη θερμοκρασία περιβάλλοντος	+70°C (με σχετική υγρασία αέρα έως 93%, χωρίς συμπύκνωση)
Υγρασία αέρα	0% – 93%
Ατμοσφαιρική πίεση	500 hPa – 1.060 hPa

### 7.2 Απόρριψη

Αυτό το προϊόν εμπίπτει στο πεδίο εφαρμογής της οδηγίας WEEE<sup>1)</sup>. Κατά συνέπεια, το προϊόν αυτό δεν πρέπει να απορρίπτεται μαζί με τα οικιακά απορρίμματα. Επιβάλλεται η τήρηση των κανόνων απόρριψης που ισχύουν σε κάθε χώρα (π.χ. απόρριψη μέσω δήμων/κοινοτήτων ή μέσω προμηθευτή). Η ανακύκλωση υλικών συμβάλλει στον περιορισμό της κατανάλωσης πρώτων υλών και στην προστασία του περιβάλλοντος.

1) Οδηγία 2002/96/ΕΚ ΤΟΥ ΕΥΡΩΠΑΪΚΟΥ ΚΟΙΝΟΒΟΥΛΙΟΥ ΚΑΙ ΣΥΜΒΟΥΛΙΟΥ της 27ης Ιανουαρίου 2003 σχετικά με τις παλιές ηλεκτρικές και ηλεκτρονικές συσκευές.

### 7.3 Όροι της εγγύησης

Η PARI εγγυάται σε εσάς, από την ημερομηνία πρώτης αγοράς και κατά τη διάρκεια της περιόδου εγγύησης που αναγράφεται στο δελτίο εγγύησης ότι κατά την προβλεπόμενη χρήση η συσκευή σας δεν θα παρουσιάσει κανένα ελάττωμα σχετικό με τα υλικά ή την ποιότητα εργασίας κατασκευής. Οι αξιώσεις που απορρέουν από την εγγύηση υπόκεινται στην περιορισμένη περίοδο των 12 μηνών. Η εγγύηση που παρέχεται από την PARI ισχύει επιπλέον της ευθύνης εγγύησης του πωλητή σας. Τα νόμιμα δικαιώματά σας, σε περίπτωση ελαττωμάτων, απέναντι στον πωλητή σας, δεν περιορίζονται από την εγγύηση ή από

κάποιο συμβάν που εμπίπτει στην εγγύηση. Ως αποδεικτικό της εγγύησης, καθώς και της κυριότητας, ισχύει το δελτίο της εγγύησης που έχει σφραγιστεί από τον αντιπρόσωπο.

### **Τι περιλαμβάνει η εγγύηση;**

Σε περίπτωση που κατ' εξαίρεση παρουσιαστεί κάποιο ελάττωμα, είναι στη διακριτική ευχέρεια της PARI να επισκευάσει τη συσκευή, να την αντικαταστήσει ή να επιστρέψει το αντίτιμο αγοράς του προϊόντος. Η αντικατάσταση της συσκευής μπορεί να πραγματοποιηθεί τόσο με όμοιο όσο και με τουλάχιστον συγκρίσιμα εξοπλισμένο μοντέλο. Η αντικατάσταση ή η επισκευή της συσκευής δεν αποτελεί νέα εγγύηση. Όλες οι αντικαθιστούμενες παλιές συσκευές ή εξαρτήματα αποτελούν περιουσιακά στοιχεία της PARI. Οποιαδήποτε άλλη απαίτηση δεν είναι αποδεκτή. Αυτό ισχύει ιδιαίτερα για την εκάστοτε αξίωση αποζημίωσης. Αυτή η αποποίηση ευθύνης δεν εφαρμόζεται σε περίπτωση πρόκλησης θανάτου, σωματικού τραυματισμού ή προβλήματος υγείας, από δόλο και σοβαρή αμέλεια, ευθύνης λόγω ελαττωματικού προϊόντος και σε περίπτωση προσβολής θεμελιωδών δικαιωμάτων από τη συμφωνία παροχής εγγύησης.

### **Η εγγύηση δεν ισχύει**

- σε περίπτωση που η συσκευή δεν τέθηκε σε λειτουργία ή δεν χρησιμοποιήθηκε σύμφωνα με όσα προβλέπουν οι οδηγίες χρήσεως
- σε περίπτωση που προκλήθηκε βλάβη λόγω εξωτερικών παραγόντων, όπως πλημμύρα, πυρκαγιά, κεραυνός κ.ά.
- σε περίπτωση που προκλήθηκε βλάβη λόγω ακατάλληλης μεταφοράς ή πτώσης
- σε περίπτωση ακατάλληλου χειρισμού ή συντήρησης της συσκευής
- σε περίπτωση που ο σειριακός αριθμός της συσκευής άλλαξε, αφαιρέθηκε ή καταστάθηκε με άλλο τρόπο δυσανάγνωστος

– σε περίπτωση που πραγματοποιήθηκαν στη συσκευή επισκευές, προσαρμογές ή αλλαγές από άτομα μη εξουσιοδοτημένα από την PARI

Κατά τα άλλα, η εγγύηση δεν επεκτείνεται σε εξαρτήματα, καθώς και σε μέρη της συσκευής που εκτίθενται στη φυσική φθορά.

Σε περίπτωση που δεν είστε ικανοποιημένοι, παραδώστε ολόκληρη τη συσκευή στον αντιπρόσωπό μας ή στείλτε την με την αρχική της συσκευασία, καλύπτοντας τα έξοδα μεταφοράς της, μαζί με το δελτίο της εγγύησης σφραγισμένο από τον αντιπρόσωπό μας.

Η περίοδος ισχύος της εγγύησης αρχίζει από την ημερομηνία αγοράς.

## **7.4 Επικοινωνία**

Για περισσότερες πληροφορίες σχετικά με το προϊόν, σε περίπτωση βλάβης ή αν έχετε απορίες για τη χρήση, απευθυνθείτε στο κέντρο εξυπηρέτησης της εταιρείας μας:

Τηλ.: +49 (0)8151-279 279 (γερμανόφωνο)  
+49 (0)8151-279 220 (διεθνές)

Για επισκευές και συμβάντα που καλύπτονται από την εγγύηση, στείλτε τη συσκευή στην ακόλουθη διεύθυνση:



PARI GmbH – Technischer Service  
Holzhofstr. 10b, 82362 Weilheim, Germany



## 7.5 Επεξήγηση συμβόλων

Στο συμπιεστή ή στη συσκευασία υπάρχουν τα ακόλουθα σύμβολα:

	Τηρείτε τις οδηγίες χρήσεως (φόντο = μπλε, σύμβολο = λευκό)
SN	Σειριακός αριθμός της συσκευής
	Ενεργοποίηση/Απενεργοποίηση
	Εναλλασσόμενο ρεύμα
	Βαθμός προστασίας εφαρμοζόμενου εξαρτήματος: Τύπος BF
	Προστασία της συσκευής από την υγρασία
	Συσκευή κατηγορίας προστασίας II
	Ελάχιστη και μέγιστη θερμοκρασία περιβάλλοντος
	Ελάχιστη και μέγιστη υγρασία αέρα
	Ελάχιστη και μέγιστη ατμοσφαιρική πίεση

	<p>Το ιατρικό προϊόν κυκλοφόρησε μετά τη 13η Αυγούστου 2005. <b>Δεν επιτρέπεται η απόρριψη του προϊόντος μαζί με τα συνήθη οικιακά απορρίμματα.</b> Το σύμβολο του διαγραμμένου κάδου απορριμμάτων δηλώνει την ανάγκη διαχωρισμού από τα υπόλοιπα απορρίμματα.</p>
	<p>Κατασκευαστής</p>
<p>CE 0123</p>	<p>Ο συμπίεσής πληροί τις ουσιαστικές απαιτήσεις σύμφωνα με το Παράρτημα I της Οδηγίας 93/42/ΕΟΚ περί ιατροτεχνολογικών προϊόντων.</p>

## 8 ΑΝΤΑΛΛΑΚΤΙΚΑ

Περιγραφή	Κωδ. είδους
Φίλτρο PARI BOY (συσκευασία 5 τμχ.)	041B4852
Σπείρωμα φίλτρου με φίλτρο (μόνο για συμπίεστές τύπου 085)	085B1130
Καλώδιο τροφοδοσίας για συμπίεστές PARI BOY SX (1,5 m)	041E8236

# Instrucciones de uso

Última actualización: 2011-11. Sujeto a modificaciones técnicas.

<b>ADVERTENCIAS IMPORTANTES .....</b>	<b>101</b>
Generalidades .....	101
Presentación de las advertencias de seguridad .....	101
Utilización del compresor.....	101
Tratamiento de lactantes, niños y personas que necesitan ayuda.....	103
<b>DESCRIPCIÓN DEL PRODUCTO .....</b>	<b>104</b>
Componentes .....	104
Finalidad de uso .....	104
Elementos funcionales.....	105
Variantes y combinaciones del producto .....	106
Vida útil .....	106
<b>MODO DE USO .....</b>	<b>107</b>
Disposición .....	107
Preparación .....	108
Inhalación .....	110
Finalización de la inhalación.....	111
<b>MANTENIMIENTO .....</b>	<b>112</b>
Limpieza del compresor.....	112
Cambio del filtro.....	113
Reparaciones.....	114
Almacenamiento .....	114
<b>DETECCIÓN DE FALLOS .....</b>	<b>115</b>
<b>DATOS TÉCNICOS.....</b>	<b>116</b>
Generalidades .....	116
Clasificación según DIN EN 60601-1 .....	116
Datos sobre compatibilidad electromagnética .....	117
Distancias de seguridad recomendadas.....	117
Condiciones ambientales de utilización.....	118

<b>INFORMACIÓN ADICIONAL .....</b>	<b>119</b>
Transporte y almacenamiento.....	119
Eliminación de residuos .....	119
Condiciones de garantía .....	119
Contacto.....	121
Explicación de los símbolos .....	121
<b>RECAMBIOS .....</b>	<b>122</b>

# 1 ADVERTENCIAS IMPORTANTES

## 1.1 Generalidades

Lea detenidamente y en su totalidad estas instrucciones de uso y las de los accesorios suministrados. Consérvelas para poder consultarlas cuando sea necesario. Si no se respetan las instrucciones de uso existe el riesgo de provocar lesiones a las personas o daños en el producto.

## 1.2 Presentación de las advertencias de seguridad

Las advertencias de seguridad de estas instrucciones de uso se clasifican en varios niveles de peligro:

- La palabra **ADVERTENCIA** advierte sobre peligros que pueden provocar graves lesiones e incluso la muerte si no se toman las medidas de precaución adecuadas.
- La palabra **ATENCIÓN** advierte sobre peligros que pueden provocar lesiones de grado leve o medio, o bien la ineficacia de la terapia, si no se toman las medidas de precaución adecuadas.
- La palabra **AVISO** se refiere a precauciones generales que se deben tener en cuenta al utilizar el producto para evitar daños en éste.

## 1.3 Utilización del compresor

El compresor es un aparato eléctrico, es decir, funciona con tensión eléctrica. Se ha diseñado para que ningún elemento conductor se encuentre accesible. No obstante, si las condiciones ambientales no son adecuadas o si el compresor o el cable de red sufren algún daño, es posible que dicha protección deje de existir. Tenga en cuenta las advertencias siguientes para evitar el deterioro del aparato y los consiguientes riesgos por contacto con elementos conductores (p. ej. descarga eléctrica):

- El compresor no está protegido contra las salpicaduras de agua. Evite en todo momento exponer el aparato y el cable de alimentación al contacto con líquidos o humedad. No toque nunca el aparato, el cable de alimentación ni el enchufe con las manos húmedas. No ponga en funcionamiento el aparato en ambientes húmedos.
- Utilice sólo el cable de alimentación PARI con el compresor.
- No deje nunca el compresor sin vigilancia mientras está en funcionamiento.
- Por razones de seguridad deberá desenchufar el aparato de la toma de corriente en las siguientes circunstancias:
  - Si se dan fallos de funcionamiento
  - Antes de limpiar el aparato
  - Inmediatamente después de utilizar el aparato
- Para desenchufar el aparato tire siempre de la clavija de enchufe y no del cable.
- Asegúrese de que el cable de alimentación no queda doblado, aplastado o aprisionado en ningún momento. No pase el cable de alimentación por encima de cantos vivos.
- Mantenga el compresor y el cable de alimentación alejados de superficies calientes (p. ej. placas de cocción, calefactores, fuego). De lo contrario, la carcasa del compresor o el aislamiento del cable de alimentación podrían sufrir daños.
- Mantenga el cable de alimentación alejado de animales domésticos (p. ej. roedores). Podrían deteriorar el aislamiento del cable de alimentación.
- No ponga en funcionamiento el compresor y desenchúfelo de la toma de corriente inmediatamente si el compresor o el cable de alimentación están dañados o bien si sospecha que pueden estarlo después de haber sufrido una caída o un accidente similar.

## **1.4 Tratamiento de lactantes, niños y personas que necesitan ayuda**

Los lactantes, los niños y las personas que necesitan ayuda sólo podrán realizar la inhalación bajo la supervisión constante de una persona adulta. Únicamente de ese modo se puede garantizar la eficacia y la seguridad del tratamiento. A menudo estas personas no perciben el peligro (como el riesgo de estrangulación con el cable de alimentación o con el tubo flexible), por lo que puede existir riesgo de lesiones.

El producto contiene piezas pequeñas. Las piezas pequeñas pueden obturar las vías respiratorias y suponer peligro de asfixia. Asegúrese de que el compresor, el nebulizador y los accesorios permanecen en todo momento fuera del alcance de bebés y niños pequeños.

El compresor es un aparato que funciona con electricidad. La terapia inhalada de lactantes, niños pequeños y personas que necesitan ayuda sólo se realizará bajo una supervisión constante. Sólo de ese modo se puede garantizar la eficacia y la seguridad de la terapia.

En condiciones normales de funcionamiento el aparato y el extremo del tubo conectado a la salida del compresor pueden calentarse mucho. Por consiguiente, deberá evitar que entren en contacto directo con la piel, en especial de las personas dependientes. El contacto directo prolongado con la piel puede provocar quemaduras, sobre todo en personas con una percepción alterada de la temperatura.

## 2 DESCRIPCIÓN DEL PRODUCTO

### 2.1 Componentes

Compruebe que le han sido suministrados todos los componentes que deben acompañar al compresor. Si falta algún componente póngase en contacto inmediatamente con el establecimiento en el que haya adquirido el compresor PARI.

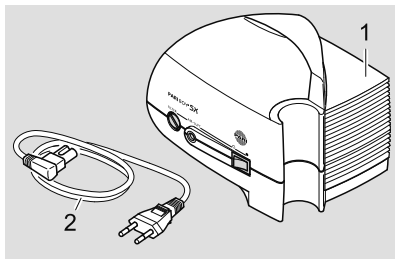

- (1) Compresor
- (2) Cable de alimentación

### 2.2 Finalidad de uso

El compresor se utiliza para generar el aire comprimido necesario para el funcionamiento de un nebulizador PARI. El compresor sólo se puede utilizar con nebulizadores PARI. Sólo se puede utilizar en interiores.

La utilización del aparato para un fin no previsto o el uso de nebulizadores o accesorios de otros fabricantes puede afectar negativamente al tratamiento, causar daños en el aparato o incluso provocar lesiones.

PARI GmbH no se responsabilizará de ningún daño ocasionado por utilizar el compresor para fines distintos al previsto. Esto es válido especialmente si se utiliza el compresor para un fin no previsto o si se utilizan nebulizadores o accesorios de otros fabricantes. En estos casos se invalidarán los derechos de garantía.



## 2.3 Elementos funcionales

El compresor dispone de los siguientes elementos funcionales:

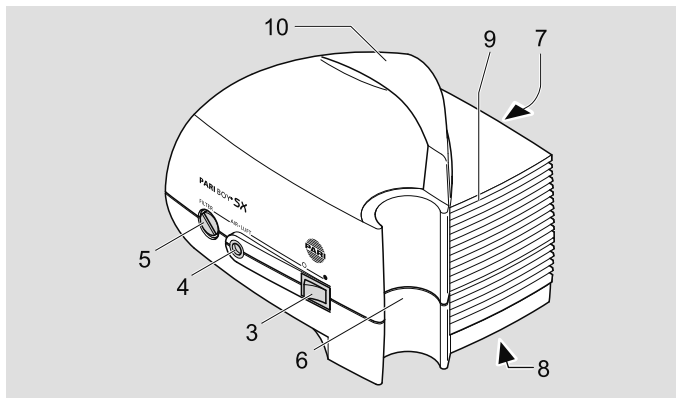

- (3) Interruptor
- (4) Conexión de tubo
- (5) Soporte del filtro
- (6) Soporte para el nebulizador
- (7) Hembrilla (parte posterior del aparato)
- (8) Placa identificativa (en la parte inferior del aparato)
- (9) Ranuras de ventilación
- (10) Asidero

## 2.4 Variantes y combinaciones del producto

El compresor PARI BOY SX está disponible en tres versiones distintas:

- PARI JuniorBOY SX (color de compresor: amarillo) con nebulizador LC SPRINT Junior, adaptador de tobera amarillo y mascarilla para bebés blanda con codo para bebés.
- PARI TurboBOY SX (color de compresor: azul) con nebulizador LC SPRINT, adaptador de tobera azul y mascarilla pediátrica.
- PARI BOY SX (color de compresor: azul) con nebulizador LC SPRINT, adaptador de tobera azul, mascarilla pediátrica y sistema PEP S. Incluye también un adaptador de tobera rojo

El compresor puede funcionar con los siguientes nebulizadores:

- Todos los nebulizadores de la familia PARI LC SPRINT
- Todos los nebulizadores de la familia PARI LC
- Nebulizador PARI LL

Todos los nebulizadores tienen sus propias instrucciones de uso, tanto si se adquieren con el equipamiento original como si se compran por separado.

## 2.5 Vida útil

La vida útil media prevista del compresor es de:

- 1.000 horas de servicio aproximadamente
- 5-6 años como máximo

## 3 MODO DE USO

### 3.1 Disposición

La estancia en la que se utilice el compresor debe cumplir ciertos requisitos [véase: 6.5 Condiciones ambientales de utilización]. El compresor no se puede utilizar en el exterior.



#### ATENCIÓN

Tenga en cuenta estas advertencias relativas a la disposición del compresor para evitar el **riesgo de lesiones o daños en el aparato**:

---

- Disponga el compresor sobre una base firme, llana, seca y libre de polvo. Las superficies blandas (p. ej. sofás, camas, manteles) no son adecuadas porque el compresor podría caerse.
- Coloque el cable de alimentación adecuadamente para que nadie tropiece o se enrede con él.
- Asegúrese de que los niños no puedan tirar del compresor agarrando el cable de alimentación o el tubo flexible.
- No utilice el compresor en zonas con mucho polvo. Cuando hay mucho polvo en el ambiente (p. ej. debajo de la cama o en talleres), o si se utiliza en el suelo, existe el riesgo de que se acumule polvo en el interior de la carcasa, lo que puede afectar negativamente al tratamiento o causar daños en el compresor.

---

 **ADVERTENCIA**

Tenga en cuenta las advertencias siguientes relativas a la disposición del compresor para evitar el **riesgo de incendio** por **cortocircuito**:

---

- No utilice el compresor cerca de objetos inflamables como cortinas, manteles o papel.
- No utilice el compresor en zonas con peligro de explosión ni en presencia de gases comburentes (como oxígeno, óxido nitroso o anestésicos inflamables).

### **3.2 Preparación**

Antes de utilizar el compresor compruebe siempre que la carcasa, el cable de alimentación y el enchufe están en perfecto estado. Asegúrese de que la tensión eléctrica se corresponde con la tensión indicada en la placa identificativa del compresor. Utilice el compresor sólo si todos los componentes están intactos. No ponga en funcionamiento el compresor si éste o el cable de alimentación están dañados o bien si sospecha que pueden estarlo (por ejemplo después de haber sufrido una caída o si percibe un olor a plástico chamuscado).

Proceda como sigue para preparar el aparato para la inhalación:

- Monte el nebulizador siguiendo las instrucciones de uso de dicho nebulizador.
- Conecte el nebulizador en el soporte del compresor al efecto.

- Conecte el tubo flexible del nebulizador PARI a la conexión de tubo del compresor girándolo ligeramente.

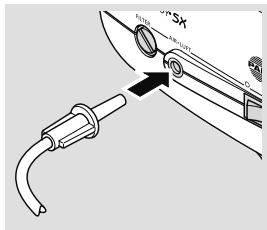

### **ADVERTENCIA**

Asegúrese de que el otro extremo del tubo flexible PARI conectado al compresor está conectado al nebulizador PARI. Si se utilizan varios sistemas de tubos existe **peligro potencial de muerte** en caso de que se confundan las distintas posibilidades de conexión. Éste podría ser particularmente el caso de **pacientes dependientes** que necesitan nutrición artificial o una infusión continua.

- Conecte el cable de alimentación a la hembrilla del compresor.
- Introduzca el fármaco en el nebulizador siguiendo las instrucciones de uso de dicho nebulizador.
- Enchufe la clavija en una toma de corriente adecuada.

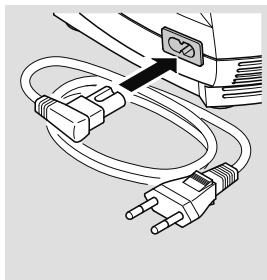

### **ADVERTENCIA**

**Los líquidos** son conductores de electricidad, lo que va asociado al **riesgo de descarga eléctrica**. Por consiguiente no debe tocar nunca el cable de alimentación ni el enchufe con las manos húmedas.

### 3.3 Inhalación

Para evitar el sobrecalentamiento del compresor no lo cubra nunca mientras está funcionando y compruebe que las ranuras de ventilación laterales no están obstruidas. Si se cubre el compresor o las ranuras de ventilación se dificultará la refrigeración del compresor.

Realice la inhalación del siguiente modo:

- Extraiga el nebulizador de su soporte tirando de él hacia arriba.

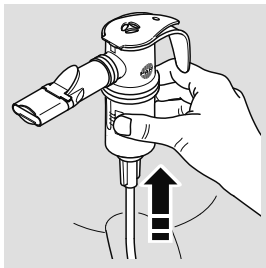

- Ponga en marcha el compresor accionando el interruptor.
- Asegúrese de que se genera una nube de aerosol del fármaco antes de empezar con la inhalación.

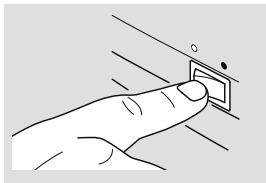

#### **ADVERTENCIA**

Si se producen **daños en el aparato** se podría entrar en contacto con elementos conductores de electricidad y existir por ejemplo un **riesgo de descarga eléctrica**. Apague inmediatamente el compresor y extraiga el enchufe de la toma de corriente en caso de que el compresor o el cable de alimentación estén dañados o de que sospeche que pueden estarlo (por ejemplo después de haber sufrido una caída o si percibe un olor a plástico chamuscado).

- Realice la inhalación tal y como se indica en las instrucciones de uso del nebulizador.

### **3.4 Finalización de la inhalación**

- Apague el compresor.
- Vuelva a colocar el nebulizador en su soporte.
- Extraiga el enchufe de la toma de corriente.

**i** Sólo se puede garantizar que el aparato está totalmente desconectado de la red si el enchufe se ha extraído de la toma de corriente.

## 4 MANTENIMIENTO

### 4.1 Limpieza del compresor

---

#### ADVERTENCIA

Los líquidos son conductores de electricidad, lo que va asociado al **riesgo de descarga eléctrica**. Por consiguiente, antes de limpiar el compresor apáguelo y extraiga el enchufe de la toma de corriente.

---

- Limpie la superficie exterior de la carcasa con un paño limpio y húmedo.

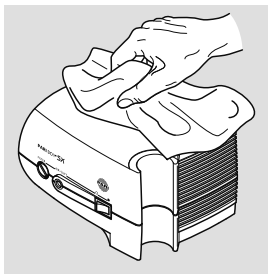

---

#### AVISO

La **penetración de líquidos** puede provocar **fallos en el aparato**. No rocíe líquidos sobre el compresor ni sobre el cable de alimentación.

---

Si ha penetrado algún líquido en el compresor no lo utilice bajo ningún concepto. Antes de volver a utilizar el compresor es imprescindible que se ponga en contacto con el servicio técnico de PARI GmbH o con el Centro de Atención de PARI [véase: 7.4 Contacto].

Tenga en cuenta las advertencias relativas a la limpieza incluidas en las respectivas instrucciones de uso antes de limpiar el nebulizador, el tubo flexible y los accesorios.



## 4.2 Cambio del filtro

En condiciones de funcionamiento normales es necesario sustituir el filtro del compresor cada 200 horas de funcionamiento o al menos una vez al año.

Revise el filtro además con regularidad (cada 10 inhalaciones). Si el filtro está sucio (tiene un color gris o pardo) u obstruido, cámbielo. Si el filtro se moja, también habrá que sustituirlo por uno nuevo.

**El filtro no se puede limpiar y volver a utilizar.**

---

### AVISO

Utilice sólo filtros de aire de PARI previstos para ser utilizados con su compresor. De lo contrario, **el compresor podría sufrir daños.**

---

Para cambiar el filtro haga lo siguiente:

- Desenrosque el soporte del filtro del compresor con una moneda del tamaño adecuado.

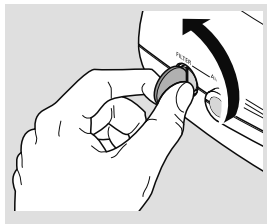

- Retire el filtro usado del soporte y coloque el filtro nuevo.
- Coloque el soporte del filtro con el filtro nuevo en el compresor y apriételo con ayuda de una moneda.

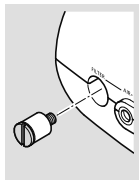

## 4.3 Reparaciones

Sólo el servicio técnico de PARI GmbH o un servicio de asistencia técnica autorizado expresamente por PARI GmbH pueden realizar reparaciones en el compresor. La apertura o manipulación del compresor por otras personas invalidará de inmediato todos los derechos de garantía. En tal caso PARI GmbH no asumirá ninguna responsabilidad.

## 4.4 Almacenamiento

- Desenchufe el cable de alimentación del compresor.
- Enrolle el cable de alimentación y sujételo bajo el asidero del compresor antes de guardarlo.

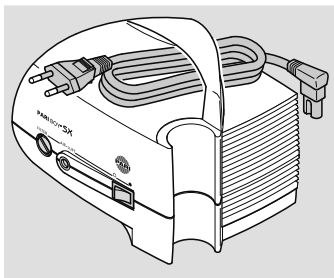

---

### AVISO

El cable de alimentación puede sufrir daños si se dobla. No enrolle el cable de alimentación alrededor del compresor.

---

Guarde el compresor y los accesorios protegidos de la radiación solar directa y permanente.

No guarde nunca el compresor enchufado a la corriente eléctrica, dado que los aparatos eléctricos enchufados pueden ser peligrosos.

## 5 DETECCIÓN DE FALLOS

Fallo	Posible causa	Instrucciones
El compresor no se pone en marcha.	El cable de alimentación no se ha conectado al aparato correctamente.	Compruebe que el cable de alimentación se encuentra correctamente asentado en la hembra del compresor.
	El cable de alimentación no está bien enchufado a la toma de corriente.	Compruebe que el enchufe se encuentra correctamente asentado en la toma de corriente.
No sale fármaco del nebulizador.	La tobera del nebulizador está obstruida.	Limpie el nebulizador.
	El tubo flexible no se encuentra correctamente conectado.	Compruebe que las conexiones del tubo se asientan correctamente.
	El tubo flexible tiene una fuga.	Cambie el tubo flexible.

Si se producen fallos que no se encuentran en esta lista o si no puede subsanar el fallo con las instrucciones facilitadas, póngase en contacto con el Centro de atención de PARI GmbH [véase: 7.4 Contacto].

## 6 DATOS TÉCNICOS

### 6.1 Generalidades

Tensión de alimentación [V] Frecuencia de red [Hz] Consumo de potencia [A]	Véase contracubierta
Dimensiones de la carcasa [cm]	19,2 x 14,5 x 15 (L x Al x An)
Caudal máximo del compresor (FreeFlow)	10,9 l/min
Caudal del compresor <sup>1)</sup>	aprox. 5,1 l/min
Nivel de presión acústica <sup>2)</sup>	aprox. 56 dBA
Presión	aprox. 1,6 bar
Peso	1,7 kg

1) Contra la tobera del nebulizador PARI (Ø 0,48 mm)

2) Nivel máximo de presión acústica con ponderación A del compresor (según DIN EN 13544-1, apartado 26)

### 6.2 Clasificación según DIN EN 60601-1

Tipo de protección contra descarga eléctrica	Clase de protección II
Grado de protección contra descarga eléctrica de la parte aplicada (nebulizador)	Tipo BF
Grado de protección contra penetración de agua según IEC 529 (grado de protección IP)	Sin protección
Grado de protección en caso de aplicación en presencia de mezclas inflamables de anestésicos con aire, oxígeno u óxido nitroso	Sin protección
Modo de funcionamiento	Funcionamiento continuo

## **6.3 Datos sobre compatibilidad electromagnética**

Los equipos electromédicos están sujetos a condiciones de seguridad específicas en relación con la compatibilidad electromagnética (CEM). Sólo se pueden instalar y utilizar si se cumplen los requisitos sobre CEM.

Los sistemas de comunicación de alta frecuencia móviles y portátiles pueden afectar a los equipos médicos eléctricos. El uso de accesorios, transformadores y cables distintos a los indicados (a excepción de los transformadores y cables que vende el fabricante del equipo médico eléctrico como piezas de recambio para componentes internos) puede provocar una elevada emisión de alta frecuencia o afectar a la resistencia a interferencias.

No apile el equipo con otros aparatos ni lo coloque junto a éstos. Si es necesario utilizar el equipo médico eléctrico apilado con otros aparatos o cerca de éstos se deberá vigilar para garantizar que funciona correctamente y según lo dispuesto en las instrucciones.

El aparato se acompaña de datos técnicos tabulados sobre compatibilidad electromagnética (requisitos sobre CEM). Éstos se pueden solicitar a PARI GmbH o se pueden descargar de la página del producto correspondiente haciendo clic en "Technical Data", en [www.pari.de/en/products](http://www.pari.de/en/products).

## **6.4 Distancias de seguridad recomendadas**

Distancias de seguridad recomendadas entre aparatos de telecomunicaciones de alta frecuencia móviles y portátiles y el compresor PARI:

El compresor PARI se ha diseñado para funcionar en un entorno electromagnético en el que se controlan las magnitudes perturbadoras radiadas de alta frecuencia. El usuario puede contribuir a evitar la perturbación electromagnética guardando

las siguientes distancias mínimas recomendadas entre los sistemas de comunicación de alta frecuencia móviles y portátiles (emisores) y el compresor PARI en función de la potencia de salida máxima.

Distancia de seguridad en función de la frecuencia del emisor:

Potencia nominal del emisor [W]	150 kHz a 80 MHz $D = (3,5/3) \times \text{SQRT}(P)$ [m]	80 MHz a 800 MHz $D = (3,5/3) \times \text{SQRT}(P)$ [m]	800 MHz a 2,5 GHz $D = (7/3) \times \text{SQRT}(P)$ [m]
0,01	0,2	0,2	0,3
0,1	0,4	0,4	0,8
1	1,2	1,2	2,3
10	3,8	3,8	7,3
100	12	12	23

En el caso de emisores cuya potencia nominal no aparece en la tabla se puede calcular la distancia utilizando la ecuación respectiva de cada columna, siendo "P" la potencia nominal del emisor en vatios (W) según los datos facilitados por el fabricante del emisor.

## 6.5 Condiciones ambientales de utilización

Temperatura ambiente	de +10°C a +30°C
Humedad relativa del aire	del 30% al 75% (no condensante)
Presión atmosférica	de 700 hPa a 1.060 hPa

## 7 INFORMACIÓN ADICIONAL

### 7.1 Transporte y almacenamiento

Temperatura ambiente mínima	-25°C (sin control de la humedad relativa del aire)
Temperatura ambiente máxima	+70°C (con una humedad relativa de hasta el 93% no condensante)
Humedad del aire	0% – 93%
Presión atmosférica	500 hPa – 1.060 hPa

### 7.2 Eliminación de residuos

Este producto entra en el ámbito de aplicación de la Directiva RAEE<sup>1)</sup>. Por consiguiente, este producto no se puede desechar con la basura doméstica. Deberá respetarse la normativa nacional sobre eliminación de residuos (p. ej. eliminación a través de los ayuntamientos o de los distribuidores). El reciclaje de materiales sirve para reducir el consumo de materias primas y para proteger el medio ambiente.

1) Directiva 2002/96/CE DEL PARLAMENTO EUROPEO Y DEL CONSEJO de 27 de enero de 2003 sobre residuos de aparatos eléctricos y electrónicos.

### 7.3 Condiciones de garantía

PARI le garantiza la ausencia de defectos de material y de fabricación en su aparato a partir de la fecha de compra y durante el periodo de garantía indicado en el certificado de garantía. Los derechos de garantía están sujetos a un plazo de prescripción de 12 meses. La garantía ofrecida por PARI también es válida para la obligación de garantía de su vendedor. Ni la garantía ni su ejercicio afectan en modo alguno los derechos legales que le asisten como consumidor frente a su vendedor en caso de existir algún defecto. El certificado de garantía debidamente sellado por el distribuidor es el documento que acredita la garantía y la propiedad.

## ¿Qué cubre la garantía?

En el caso excepcional de que el producto presentara algún defecto, PARI procederá, a su elección, a reparar el defecto, a sustituir el aparato o a devolver al comprador el precio pagado. El aparato podrá ser sustituido por otro idéntico o por un modelo con un equipamiento al menos equivalente. La sustitución o la reparación del aparato no motivan una nueva garantía. Todas las piezas y los aparatos usados sustituidos pasan a ser propiedad de PARI. Queda excluido cualquier otro derecho de reclamación. Esto es válido especialmente para todo tipo de reclamaciones de indemnización por daños y perjuicios. La exoneración de responsabilidad precedente no se aplicará si la causa de los daños obedece a dolo o negligencia grave ni en caso de responsabilidad por atentado contra la vida, la integridad física o la salud, por daños causados por productos defectuosos o por incumplimiento de las obligaciones esenciales derivadas del contrato de garantía.

### **La garantía no cubre los defectos ocasionados en el aparato:**

- Si éste no se ha puesto en funcionamiento o utilizado como es debido siguiendo las instrucciones de uso.
- Por daños derivados de agentes externos como agua, fuego, impacto de un rayo o similares.
- Por daños derivados de un transporte inadecuado o por una caída.
- Si el aparato no se ha tratado o cuidado adecuadamente.
- Si se ha alterado, eliminado o modificado el número de serie del aparato y se ha dejado ilegible.
- Si se han realizado reparaciones, adaptaciones o cambios en el aparato por parte de personas no autorizadas por PARI.

Por lo demás, la garantía no cubre piezas de desgaste, es decir, piezas del aparato sometidas a un desgaste normal.



Para realizar una reclamación lleve el aparato completo a su distribuidor autorizado o envíenoslo en su envase original y a portes pagados junto con el certificado de garantía sellado por el distribuidor.

El "periodo de garantía" se inicia a partir de la fecha de compra.

## 7.4 Contacto

Si desea obtener cualquier tipo de información sobre nuestros productos y en caso de fallos o consultas sobre el uso diríjase a nuestro Centro de Atención:



Tel.: +49 (0)8151-279 279 (atención en alemán)  
+49 (0)8151-279 220 (internacional)







Para reparaciones y para ejercer la garantía envíe el aparato a la siguiente dirección:

PARI GmbH – Technischer Service  
Holzhofstr. 10b, 82362 Weilheim, Alemania

## 7.5 Explicación de los símbolos

El compresor y el envase presentan los siguientes símbolos:

	Siga las instrucciones de uso (fondo = azul, símbolo = blanco)
SN	Número de serie del aparato
●/○	Encendido/Apagado
~	Corriente alterna
	Grado de protección de la parte aplicada: tipo BF
	Presérvese de la humedad

	Clase de protección II
	Temperatura ambiente mínima y máxima
	Humedad del aire mínima y máxima
	Presión atmosférica mínima y máxima
	Este producto sanitario se ha comercializado después del 13 de agosto de 2005. <b>Este producto no se puede desechar con la basura doméstica.</b> El símbolo del contenedor de basura tachado indica la necesidad de una recogida selectiva.
	Fabricante
	El compresor cumple los requisitos esenciales establecidos en el anexo I de la Directiva 93/42/CEE relativa a los productos sanitarios.

## 8 RECAMBIOS

Descripción	N.º ref.
Filtro PARI BOY (pack de 5)	041B4852
Filtro con soporte a rosca (sólo para el compresor modelo 085)	085B1130
Cable de alimentación para compresores PARI BOY SX (1,5 m)	041E8236

# Käyttöohje

Tiedot päivitetty: 2011-11. Oikeus teknisiin muutoksiin pidätetään.

<b>TÄRKEITÄ OHJEITA .....</b>	<b>125</b>
Yleistä .....	125
Turvallisuusohjeiden jaottelu.....	125
Kompressorin käsittely .....	125
Vauvojen, lasten ja apua tarvitsevien henkilöiden hoito.....	127
<b>TUOTTEEN KUVAUS.....</b>	<b>128</b>
Toimituksen sisältö.....	128
Käyttötarkoitus .....	128
Laitteen osat.....	129
Tuoteversiot ja -yhdistelmät .....	130
Käyttöikä .....	130
<b>Käyttöönotto.....</b>	<b>131</b>
Tila .....	131
Valmistelu.....	132
Inhalointi.....	133
Inhaloinnin lopetus .....	134
<b>HUOLTO .....</b>	<b>135</b>
Kompressorin puhdistus.....	135
Suodattimen vaihtaminen.....	136
Korjaustyöt .....	137
Säilytys.....	137
<b>VIANETSINTÄ .....</b>	<b>138</b>
<b>TEKNISET TIEDOT .....</b>	<b>139</b>
Yleistä .....	139
Luokitus DIN EN 60601-1:n mukaan.....	139
Sähkömagneettista yhteensopivuutta koskevat tiedot .....	140
Suosittelut suojaetäisyydet.....	140
Käyttöympäristön olosuhteet.....	141

<b>MUUTA</b> .....	<b>142</b>
Kuljetus ja varastointi.....	142
Hävittäminen käytöstä poistamisen jälkeen.....	142
Takuuehdot.....	142
Yhteystiedot.....	144
Merkkien selitys .....	144
<b>VARAOSAT</b> .....	<b>145</b>

# 1 TÄRKEITÄ OHJEITA

## 1.1 Yleistä

Lue tämä käyttöohje ja mukana toimitettujen lisävarusteiden käyttöohjeet kokonaan läpi. Säilytä ohjeet myöhempää käyttöä varten. Käyttöohjeen laiminlyönti saattaa johtaa loukkaantumiseen tai tuotteen vaurioitumiseen.

## 1.2 Turvallisuusohjeiden jaottelu

Tämä käyttöohje sisältää eriasteisia turvallisuuteen liittyviä varoituksia:

- VAROITUS-tunnuksella viitataan vaaroihin, jotka voivat johtaa vakaviin loukkaantumisiin tai jopa kuolemaan, jos varotoimenpiteitä ei noudateta.
- HUOMIO-tunnuksella viitataan vaaroihin, jotka voivat johtaa lieviin tai keskivakaviin loukkaantumisiin tai heikentää hoidon tehokkuutta, jos varotoimenpiteitä ei noudateta.
- OHJE-tunnuksella viitataan yleisiin varotoimenpiteisiin, joita tulisi noudattaa tuotteen käsittelyssä tuotteen vaurioitumisen välttämiseksi.

## 1.3 Kompessorin käsittely

Kompressorin on sähkölaite, joka toimii verkkojännitteellä. Se on suunniteltu siten, että sähköä johtaviin osiin ei päästä käsiksi. Jos käyttöolosuhteet ovat kuitenkin sopimattomat tai kompressorin tai verkkovirtajohto on vaurioitunut, tämä suojaus ei välttämättä enää toimi. Noudata siksi seuraavia ohjeita, jotta vältetään laitteen vaurioituminen ja siihen liittyvä vaara sähköä johtavien osien koskettamisesta (esim. sähköisku):

- Kompressorin ei ole roiskevesisuojaus. Suojaa laite ja verkkovirtajohto nesteiltä ja kosteudelta. Älä koskaan käsittele laitetta, verkkovirtajohtoa tai pistoketta kostein käsin. Laitetta ei myöskään saa käyttää kosteassa ympäristössä.

- Käytä kompressorin kanssa ainoastaan PARI-verkkovirtajohtoa.
- Älä jätä kompressoria koskaan käytön aikana ilman valvontaa.
- Vedä pistoke turvallisuussyistä pistorasiasta aina seuraavissa tilanteissa:
  - jos käytön aikana ilmenee häiriöitä
  - aina ennen puhdistusta ja hoitoa
  - välittömästi käytön jälkeen.
- Irrota verkkovirtajohto pistorasiasta vetämällä pistokkeesta, älä johdosta.
- Verkkovirtajohtoa ei saa taittaa, litistää tai asettaa puristuksiin. Älä vedä verkkovirtajohtoa terävien reunojen yli.
- Pidä kompressori ja verkkovirtajohto loitolla kuumista pinnoista (esim. liesilevy, sähkökamiina, avotuli). Kompressorin kotelo ja verkkovirtajohdon eristys voivat muuten vahingoittua.
- Pidä verkkovirtajohto kotieläinten (esim. jyräjien) ulottumattomissa. Ne voivat vahingoittaa verkkovirtajohdon eristystä.
- Kompressoria ei saa ottaa käyttöön ja pistoke on irrotettava heti pistorasiasta, jos kompressori tai verkkovirtajohto on vahingoittunut tai jos on syytä epäillä vaurioita putoamisen tai muun vahingon jälkeen.

## 1.4 Vauvojen, lasten ja apua tarvitsevien henkilöiden hoito

Aikuisen on valvottava koko ajan vauvojen, lasten ja apua tarvitsevien henkilöiden inhalointia. Vain siten voidaan taata hoidon turvallisuus ja tehokkuus. Tällaiset käyttäjät eivät usein osaa arvioida oikein erilaisia vaaratekijöitä (esim. verkkovirtajohdoton tai liitântäletkuun kuristuminen), joten on olemassa loukkaantumisvaara.

Tuote sisältää pieniä osia. Pienet osat voivat tukkia hengitystiet ja aiheuttaa tukehtumisvaaran. Pidä kompressori, sumutin ja lisävarusteet tämän vuoksi aina vauvojen ja pikkulasten ulottumattomissa.

Kompressori on sähkökäyttöinen laite. Aikuisen on valvottava koko ajan vauvojen, pienten ja isompien lasten sekä apua tarvitsevien henkilöiden inhalointia. Vain tällä tavoin hoidon turvallisuus ja tehokkuus on taattu.

Laite ja kompressoriin liitetty liitântäletku voivat kuumentua normaalissa käytössä. Vältä tämän takia varsinkin erityishoidossa olevien henkilöiden joutumista suoraan ihokontaktiin kompressorin kanssa. Pidempiaikainen ihokontakti voi aiheuttaa palovammoja, varsinkin jos henkilö ei pysty aistimaan lämpöä normaalisti.

## 2 TUOTTEEN KUVAUS

### 2.1 Toimituksen sisältö

Tarkista, ovatko kaikki tarvittavat kompressorin osat mukana toimitussisällössä. Jos osia puuttuu, ota välittömästi yhteyttä liikkeeseen, josta hankit PARI-kompressorin.

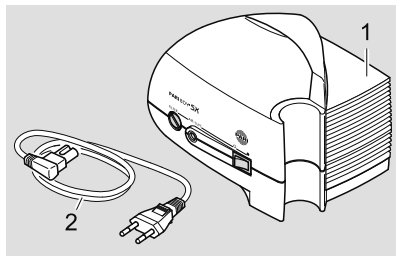

- (1) Kompressorin yläosa
- (2) Verkkovirtajohto

### 2.2 Käyttötarkoitus

Kompressorilla tuotetaan paineilmaa PARI-sumuttimen käyttöä varten. Kompressorin saa käyttää ainoastaan PARI-sumutinten kanssa. Se on tarkoitettu käyttöön ainoastaan sisätiloissa.

Käyttötarkoituksesta poikkeava käyttö tai muiden valmistajien sumutinten tai lisävarusteiden käyttö voi heikentää hoidon tehokkuutta tai johtaa laitteen vaurioitumiseen tai jopa loukkaantumiseen.

PARI GmbH ei vastaa vahingoista, jotka liittyvät kompressorin käyttöön käyttötarkoituksesta poikkeavilla tavoilla. Tämä koskee erityisesti kompressorin käyttötarkoituksen vastaista käyttöä tai muiden valmistajien sumutinten tai lisävarusteiden käyttöä. Näissä tapauksissa myöskään takuu ei ole voimassa.



## 2.3 Laitteen osat

Kompressori käsittää seuraavat osat:

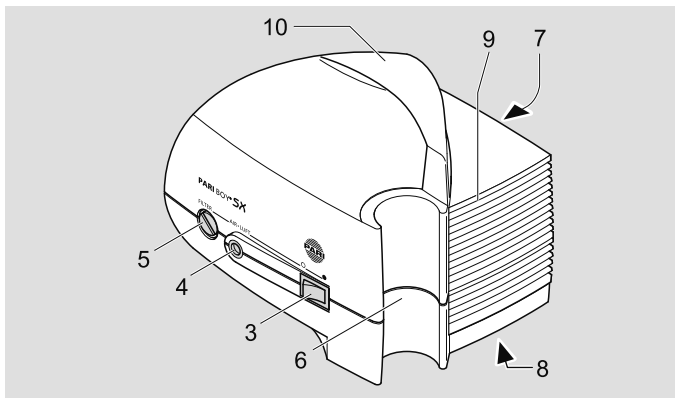

- (3) Katkaisin (pälle/pois)
- (4) Letkuliitäntä
- (5) Suodattimen pidike
- (6) Sumuttimen pidike
- (7) Verkkovirran liitäntä (laitteen takapuolella)
- (8) Tyyppikilpi (laitteen alapuolella)
- (9) Tuuletusaukot
- (10) Kantokahva

## 2.4 Tuoteversiot ja -yhdistelmät

PARI BOY SX -kompressorista on kolme eri versiota:

- PARI JuniorBOY SX (kompressorin väri keltainen) mukana LC SPRINT Junior -sumutin, jossa keltainen suutinvaippa, sekä pehmeä vauvojen naamari ja vauvojen kulmakappale.
- PARI TurboBOY SX (kompressorin väri sininen) mukana LC SPRINT -sumutin, jossa sininen suutinvaippa, sekä lasten naamari.
- PARI BOY SX (kompressorin väri sininen) mukana LC SPRINT -sumutin, jossa sininen suutinvaippa, sekä lasten naamari ja PEP S -järjestelmä. Mukana toimitetaan myös punainen suutinvaippa.

Kompressorin soveltuu käyttöön seuraavien sumutinten kanssa:

- PARI LC SPRINT -perheen kaikki sumuttimet
- PARI LC -perheen kaikki sumuttimet
- PARI LL -sumutin

Sekä ensivarustukseen kuuluvien sumutinten että täydennys-sarjojen hankittavien sumutinten mukana toimitetaan erillinen käyttöohje.

## 2.5 Käyttöikä

Kompressorin odotettavissa oleva käyttöikä on keskimäärin:

- n. 1 000 käyttötuntia
- maks. 5–6 vuotta

## 3 Käyttöönotto

### 3.1 Tila

Tilan, jossa kompressoria käytetään, on täytettävä tietyt edellytykset [katso: 6.5 Käyttöympäristön olosuhteet]. Kompressoria ei ole tarkoitettu käytettäväksi ulkotiloissa.



#### **HUOMIO**

Ota huomioon seuraavat kompressorin sijoittamista koskevat ohjeet, jotta vältetään **loukkaantumisvaara** ja **laitteen vahingoittuminen**:

---

- Aseta kompressori vakaalle, tasaiselle, pölyttömälle ja kuivalle alustalle. Pehmeä materiaali, kuten sohva, vuode tai pöytäliina, ei sovellu alustaksi, koska kompressori saattaa pudota niiden päältä.
- Sijoita verkkovirtajohto siten, että siitä ei aiheudu kompastumis- tai takertumisvaaraa.
- Varmista, että lapset eivät pääse pudottamaan kompressoria vetämällä verkkovirtajohdosta tai liitäntäletkusta.
- Käytä kompressoria vain pölyttömässä ympäristössä. Jos käyttö tapahtuu erittäin pölyisessä ympäristössä (esim. sängyn alla tai työpajoissa) tai lattialla, laitteen kotelon sisään voi kertyä pölyä, mikä voi heikentää hoidon tehokkuutta tai vahingoittaa kompressoria.



#### **VAROITUS**

Jotta vältetään **oikosulusta** aiheutuva **tulipalon vaara**, ota huomioon seuraavat kompressorin sijoittamista koskevat ohjeet:

---

- Älä käytä kompressoria helposti syttyvien esineiden, kuten verhojen, pöytäliinojen tai paperien, lähellä.

- Älä käytä kompressoria alueilla, joilla on räjähdysvaara, tai lähellä helposti palavia kaasuja (esim. happi, ilokaasu, tulenarat anestesia-aineet).

## 3.2 Valmistelu

Tarkista aina ennen käyttöä, että kompressorin kotelo, verkkovirtajohto ja pistoke ovat kunnossa. Varmista, että paikallinen verkkojännite vastaa kompressorin tyyppikilpeen merkittyä jännitettä. Käytä kompressoria vain, jos kaikki osat ovat kunnossa. Kompressoria ei saa ottaa käyttöön, jos laite tai verkkovirtajohto on vahingoittunut tai jos on syytä epäillä vaurioita (esim. putoamisen jälkeen tai kun tuntuu ylikuumentuneen muovin hajua).

Valmistele laite inhalointia varten seuraavasti:

- Asenna sumutin sumuttimen käyttöohjeessa kuvatulla tavalla.
- Aseta sumutin kompressorissa olevaan pidikkeeseen.
- Liitä PARI-sumuttimen liitäntäletku kevyesti kiertäen kompressorin letkuliitäntään.

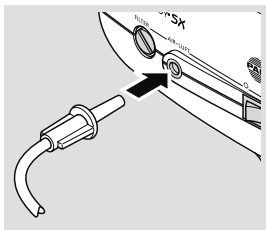

### VAROITUS

Tarkista huolellisesti, onko kompressorin liitetyn PARI-liitäntäletkun toinen pää kiinnitetty PARI-sumuttimeen.

Erilaisista letkujärjestelmistä voi aiheutua **hengenvaara**, jos niiden liitännät sekoitetaan vahingossa toisiinsa. Tämä koskee etenkin **erityishoidossa olevia potilaita**, jotka tarvitsevat esimerkiksi letkuruokintaa tai infuusioita.

- Liitä verkkovirtajohto kompressorissa olevaan verkkovirran liitäntään.
- Täytä sumutin sumuttimen käyttöohjeessa kuvatulla tavalla.
- Liitä sitten pistoke sopivaan pistorasiaan.

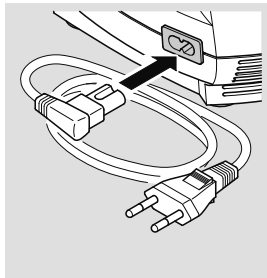

## VAROITUS

**Nesteet** johtavat sähköä, joten niistä aiheutuu **sähköiskun vaara**. Älä koskaan käsittele verkkovirtajohtoa tai pistoketta kostein tai märin käsin.

### 3.3 Inhalointi

Jotta kompressor ei pääse ylikuumenemaan, älä peitä laitetta käytön aikana ja varmista, että sivutuuletusaukot ovat avoimia. Kompressorin tai tuuletusaukkojen peittäminen haittaa kompressorin jäähdytystä.

Suurita inhalointi seuraavasti:

- Vedä sumutin irti pidikkeestään ennen hoidon aloittamista.

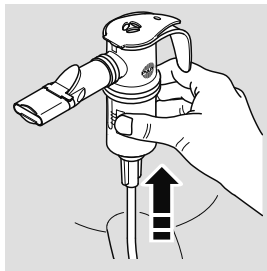

- Käynnistä kompressorin katkaisimesta.
- Varmista ennen inhaloinnin aloittamista, että lääkesumua (aerosolia) muodostuu.

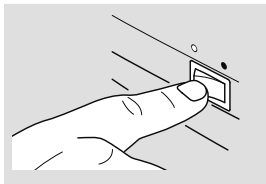

---

## VAROITUS

**Laitteen vaurioituminen** voi tehdä mahdolliseksi kontaktin sähköä johtavien osien kanssa, jolloin aiheutuu esim. **sähköiskun vaara**. Tämän takia on välittömästi kytkettävä kompressorin pois päältä ja irrotettava pistoke pistorasiasta, jos kompressorin tai verkkovirtajohto on vaurioitunut tai jos on syytä epäillä vaurioita (esim. putoamisen jälkeen tai kun tuntuu ylikuumentuneen muovin hajua).

---

- Suorita inhalointi sumuttimen käyttöohjeessa kuvatulla tavalla.

### 3.4 Inhaloinnin lopetus

- Kytke kompressorin pois päältä.
  - Aseta sumutin takaisin pidikkeeseensä.
  - Vedä pistoke irti pistorasiasta.
-  Laite on täysin irti sähköverkosta vain, kun pistoke on irrotettu pistorasiasta.

## 4 HUOLTO

### 4.1 Kompressorin puhdistus



#### VAROITUS

**Nesteet** johtavat sähköä, joten niistä aiheutuu **sähköiskun vaara**. Katkaise tämän takia kompressorista virta aina ennen puhdistusta ja vedä pistoke irti pistorasiasta.

- Pyyhi kotelon ulkopinta puhtaalla, kostealla liinalla.

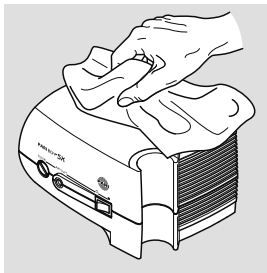

#### OHJE

**Sisään päässeet nesteet** voivat aiheuttaa **laitteen vaurioitumisen**. Älä roiskuta kompressorin tai verkkovirtajohdon päälle mitään nestettä.

Jos kompressorin sisään pääsee nestettä, laitetta ei saa missään tapauksessa käyttää. Ennen kuin kompressoria käytetään uudestaan, on ehdottomasti otettava yhteyttä PARI GmbH -yhtiön tekniseen palveluun tai PARI-palvelukeskukseen [katso: 7.4 Yhteystiedot].

Katso ohjeet sumuttimen, liitäntäletkun ja lisävarusteiden puhdistusta varten kustakin käyttöohjeesta.

## 4.2 Suodattimen vaihtaminen

Kompressorin suodatin pitää vaihtaa normaaleissa käyttöolosuhteissa 200 käyttötunnin välein, kuitenkin vähintään kerran vuodessa.

Tarkista suodatin tämän lisäksi säännöllisesti (10 inhalointikeran välein). Vaihda suodatin, jos se on likainen (värjäytynyt harmaaksi tai ruskeaksi) tai tukkeutunut. Suodatin on vaihdettava uuteen myös, jos se on kostunut.

**Suodatinta ei voi puhdistaa ja käyttää uudelleen!**

---

### OHJE

Käytä ainoastaan sellaisia ilmansuodattimia, jotka PARI on hyväksynyt käyttöön kompressorisi kanssa, sillä muuten **kompressorisi voi vaurioitua.**

---

Vaihda suodatin seuraavasti:

- Irrota suodattimen pidike kompressorista kiertämällä sitä sopivan kolikon avulla.
- Irrota vanha suodatin suodattimen pidikkeestä ja paina uusi suodatin paikalleen.
- Aseta suodattimen pidike uuden suodattimen kanssa kompressorisiin ja kiristä se kiertämällä sopivan kolikon avulla.

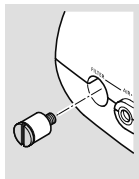
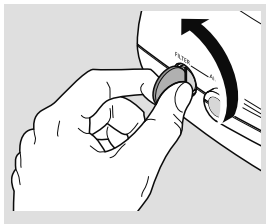



### 4.3 Korjaustyöt

Kompressorin korjauksia saa suorittaa vain PARI GmbH -yhtiön tekninen palvelu tai yhtiön nimenomaisesti valtuuttama huoltopiste. Jos muut henkilöt avaavat kompressorin tai peukaloivat sitä, kaikki takuuvaateet raukeavat. Näissä tapauksissa PARI GmbH ei myöskään ole vastuussa seurauksista.

### 4.4 Säilytys

- Irrota verkkovirtajohto kompressorista.
- Keri verkkovirtajohto ja työnä se kompressorin kahvan alle säilytystä varten.

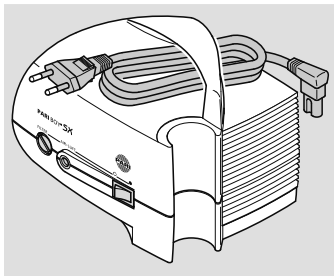

---

### OHJE

Voimakas taittuminen voi vahingoittaa verkkovirtajohtoa. Siksi verkkovirtajohtoa ei pidä kerää kompressorin ympärille.

---

Varastoi kompressorin ja lisävarusteet suojattuina suorilta auringonpaisteilta.

Säilytä kompressorin aina sähköverkosta irrotettuna, koska verkkovirtaan liitetyt sähkölaitteet ovat potentiaalinen vaaratekijä.

## 5 VIANETSINTÄ

Vika	Mahdollinen syy	Toimenpide
Kompressorin ei käynnisty.	Verkkovirtajohtoa ei ole liitetty laitteeseen oikein.	Tarkista, että verkkovirtajohto on liitetty oikein kompressorissa olevaan verkkovirran liitäntään.
	Pistoketta ei ole liitetty pistorasiaan oikein.	Tarkista, että pistoke on liitetty oikein pistorasiaan.
Sumuttimesta ei tule lääkettä.	Sumuttimen suutin on tukossa.	Puhdista sumutin.
	Liitäntäletkua ei ole liitetty oikein.	Tarkista, että letkuliitännät on tehty oikein.
	Liitäntäletku vuotaa.	Vaihda liitäntäletku.

Jos ilmenee vikoja, joita ei ole käsitelty tässä luvussa, tai jos ehdotettu toimenpide ei poista vikaa, ota yhteyttä PARI GmbH -yhtiön palvelukeskukseen [katso: 7.4 Yhteystiedot].

## 6 TEKNISET TIEDOT

### 6.1 Yleistä

Verkköjännite [V] Verkkotaajuus [Hz] Tulovirta [A]	katso takasivu kansiliepeessä
Kotelon mitat [cm]	19,2 x 14,5 x 15 (lev. x kork. x syv.)
Kompressorin enimmäisvirtaus (free flow)	10,9 l/min
Kompressorin virtaus <sup>1)</sup>	n. 5,1 l/min
Äänenpainetaso <sup>2)</sup>	n. 56 dBA
Paine	n. 1,6 bar
Paino	1,7 kg

1) PARI-sumuttimen suutinta vasten (Ø 0,48 mm)

2) Kompressorin maks. A-painotettu äänenpainetaso  
(seuraavan normin mukaan: DIN EN 13544-1, osa 26)

### 6.2 Luokitus DIN EN 60601-1:n mukaan

Suojaus sähköiskua vastaan	suojausluokka II
Suojaus käyttöosan (sumutin) sähköiskua vastaan	tyyppi BF
Suojaus veden sisäänpääsystä vastaan IEC 529:n mukaan (IP-luokitus)	ei suojausta
Suojaus käytettäessä lähellä anestesia-aineiden ja ilman/hapen/ilokaasun palavia seoksia	ei suojausta
Käyttötapa	jatkuva toiminta

## **6.3 Sähkömagneettista yhteensopivuutta koskevat tiedot**

Lääkinnällisiä sähkölaitteita koskee joukko erityisiä varotoimenpiteitä sähkömagneettisen yhteensopivuuden (EMC) varmistamiseksi. Laitteet saa asentaa ja ottaa käyttöön ainoastaan EMC-vaatimusten mukaisesti.

Kannettavat ja siirrettävät, korkealla taajuudella toimivat kommunikaatiolaitteet voivat vaikuttaa lääkitäisiin sähkölaitteisiin. Jos käytetään muita kuin ilmoitettuja lisävarusteita, muuntimia ja johtoja – lukuun ottamatta niitä muuntimia ja johtoja, joita lääkitällisen sähkölaitteen valmistaja myy sisäisten komponenttien varaosiksi – laitteen lähettämät häiriöt voivat voimistua tai laitteen häiriönkestävyys heikentyä.

Laitetta ei saa asettaa aivan toisten laitteiden viereen tai niiden kanssa päällekkäin. Jos käyttö toisten laitteiden vieressä tai niiden kanssa päällekkäin on välttämätöntä, lääkitällistä sähkölaitetta on tarkkailtava, jotta voidaan varmistua sen asianmukaisesta toiminnasta kyseisessä järjestelyssä.

Sähkömagneettista yhteensopivuutta koskevat tekniset tiedot toimitetaan laitteen mukana taulukkomuodossa. Ne voidaan myös tilata PARI GmbH -yhtiöltä tai ladata internetistä osoitteesta [www.pari.de/en/products](http://www.pari.de/en/products) (valitse tuote ja sen alta otsikko Technical Data).

## **6.4 Suositellut suojaetäisyydet**

Suosittelut suojaetäisyydet kannettavien/siirrettävien, suurella taajuudella (HF) toimivien televiestintälaitteiden ja PARI-kompressorin välillä:

PARI-kompressori on tarkoitettu käytettäväksi sähkömagneettisessa ympäristössä, jossa HF-häiriöiden suuruus on kontrolloitua. Käyttäjä voi auttaa ehkäisemään sähkömagneettisia häiriöitä huolehtimalla riittävästä vähimmäisetäisyydestä kan-

nettavien/siirrettävien HF-kommunikaatiolaitteiden (lähetinten) ja PARI-kompressorin välillä, alla olevien kommunikaatiolaitteen enimmäislähtötehoon perustuvien suositusten mukaisesti.

Suojaetäisyydet lähetystaajuuden mukaan:

Lähettimen nimellisteho [W]	150 kHz – 80 MHz $D = (3,5/3) \times$ neliöjuuri luvusta P [m]	80 MHz – 800 MHz $D = (3,5/3) \times$ neliöjuuri luvusta P [m]	800 MHz – 2,5 GHz $D = (7/3) \times$ neliöjuuri luvusta P [m]
0,01	0,2	0,2	0,3
0,1	0,4	0,4	0,8
1	1,2	1,2	2,3
10	3,8	3,8	7,3
100	12	12	23

Jos lähettimen nimellistehoa ei ole valmiiksi taulukossa, etäisyys voidaan määrittää kuhunkin sarakkeeseen merkitystä kaavasta, jossa P tarkoittaa lähettimen nimellistehoa watteina (W) lähettimen valmistajan ilmoituksen mukaan.

## 6.5 Käyttöympäristön olosuhteet

Ympäristön lämpötila	+10 °C — +30 °C
Suhteellinen ilmankosteus	30 % — 75 % (ei tiivistyvä)
Ilmanpaine	700 hPa — 1060 hPa

## 7 MUUTA

### 7.1 Kuljetus ja varastointi

Ympäristön minimilämpötila	-25 °C (suhteellisesta ilmankosteudesta riippumatta)
Ympäristön maksimilämpötila	+70 °C (suhteellinen ilmankosteus enintään 93 %, ei tiivistyvä)
Ilmankosteus	0 % — 93 %
Ilmanpaine	500 hPa — 1 060 hPa

### 7.2 Hävittäminen käytöstä poistamisen jälkeen

Tämä tuote kuuluu WEEE-direktiivin<sup>1)</sup> soveltamisalaan. Direktiivin mukaan tätä tuotetta ei saa hävittää muun yhdyskuntajätteen mukana. Hävittämisessä on noudatettava maakohtaisia määräyksiä (esim. kunnallinen jätehuolto tai myyntiliikkeiden keräykset). Materiaalien kierrätys auttaa vähentämään raaka-aineiden kulutusta ja säästämään ympäristöä.

1) EUROOPAN PARLAMENTIN JA NEUVOSTON direktiivi 2002/96/EY sähkö- ja elektroniikkalaiteromusta, annettu 27. päivänä tammikuuta 2003.

### 7.3 Takuuehdot

PARI myöntää alkuperäisestä ostopäivämäärästä alkaen takuutodistukseen merkitylle takuujalle takuun, että laitteessa ei käyttötarkoituksen mukaisessa käytössä ilmene valmistukseen liittyviä materiaali- tai valmistusvikoja. Takuuvaateet on esitettävä 12 kuukauden kuluessa. PARIn myöntämä takuu on voimassa myyjän takuuvälvoitteiden lisäksi. Tämän takuun ehdot tai takuuvaateen esittäminen eivät rajoita lakimääräisiä oikeuksiasi myyjään nähden. Takuu- ja omistustodistuksena toimii jälleenmyyjän leimaama takuutodistus.

## Mitä takuu sisältää?

Jos tuotteessa ilmenee poikkeuksellisesti vika, PARI voi harkintansa mukaan joko korjata tai vaihtaa laitteen tai palauttaa tuotteen hankintahinnan. Laite voidaan vaihtaa joko samaan tai varustelutasoltaan vähintään samantasoiseen malliin. Laitteen vaihto tai korjaus ei ole peruste uudelle takuulle. Kaikista vaihdetuista laitteista ja osista tulee PARIn omaisuutta. Muut vaatteet ovat poissuljettuja. Tämä pätee erityisesti vahingonkorvausvakuutuksiin. Vastuuvapautus ei koske hengenmenetyksiä, ruumiinvammoja tai terveyshaittoja, tahallisuutta ja karkeaa huolimattomuutta, tuotevastuuta ja takuusopimuksen olennaisien velvollisuuksien laiminlyöntiä.

### Takuu ei kata seuraavia tapauksia:

- laitteen käyttöönotto tai käyttö ei ole tapahtunut asianmukaisesti, käyttöohjetta noudattaen
- laitteessa on vaurioita, jotka ovat aiheutuneet ulkoisista tekijöistä, kuten vedestä, tulesta, salamaniskusta tms.
- vaurio on syntynyt epäasianmukaisessa kuljetuksessa tai putoamisen seurauksena
- laitetta on käsitelty tai hoidettu epäasianmukaisesti
- laitteen sarjanumeroa on muutettu, se on poistettu tai tehty muuten lukukelvottomaksi
- laitteen korjaus-, mukautus- tai muutostöitä ovat tehneet muut kuin PARIn valtuuttamat henkilöt.

Takuu ei kata kulumisosia, siis normaalissa käytössä kuluvia laitteen osia.

Jos laitteessa tai sen toiminnassa on huomauttamista, vie koko laite jälleenmyyjälle tai lähetä se meille alkuperäisessä pakkauksessa postimaksu maksettuna. Liitä mukaan takuutodistus, jossa on jälleenmyyjän leima.

Takuuaika alkaa ostopäivämäärästä.

## 7.4 Yhteystiedot

Palvelukeskuksemme antaa lisätietoja tuotteista ja neuvoo vikatapauksissa ja käyttöön liittyvissä kysymyksissä:







Puhelin: +49 8151 279 279 (saksankielinen)  
+49 8151 279 220 (kansainvälinen)

Lähetä laite korjaus- ja takuutapauksissa seuraavaan osoitteeseen:





PARI GmbH – Technischer Service  
Holzhofstr. 10b, 82362 Weilheim, Germany

## 7.5 Merkkien selitys

Kompressorissa ja pakkauksessa käytetään seuraavia symboleita:

	Katso käyttöohje (tausta = sininen, symboli = valkoinen)
SN	Laitteen sarjanumero
	Katkaisin (päälle/pois)
	Vaihtovirta
	Käyttöosan suojausluokitus: tyyppi BF
	Suojaa laite kosteudelta
	Suojausluokan II laite
	Ympäristön minimi- ja maksimilämpötila



	Ilmankosteuden minimi- ja maksimiarvo
	Minimi- ja maksimi-ilmanpaine
	Tämä lääkinnällinen laite on saatettu markkinoille 13. elokuuta 2005 jälkeen. <b>Tuotetta ei saa hävittää tavallisen yhdyskuntajätteen mukana.</b> Ylirastittua jäteastiaa esittävä symboli tarkoittaa, että laite on kerättävä erikseen muusta jätteestä.
	Valmistaja
	Kompressori täyttää lääkinnällisiä laitteita koskevan 93/42/ETY-direktiivin liitteen I mukaiset perusvaatimukset.

## 8 VARAOSAT

Kuvaus	Mallinumero
Suodatin, PARI BOY (5 kpl:n pakkaus)	041B4852
Suodattimen ruuvi ja suodatin (vain kompressorille tyyppiä 085)	085B1130
Verkkovirtajohto PARI BOY SX -kompressoreille (1,5 m)	041E8236

# Notice d'utilisation

Statut : 2011-11. Sous réserve de modifications techniques.

<b>REMARQUES IMPORTANTES .....</b>	<b>148</b>
Généralités .....	148
Conception des consignes de sécurité .....	148
Maniement du compresseur .....	148
Thérapie des bébés, enfants et personnes dépendantes.....	150
<b>DESCRIPTION DU PRODUIT .....</b>	<b>151</b>
Étendue de livraison .....	151
Affectation.....	151
Éléments fonctionnels.....	152
Variantes et combinaisons du produit.....	153
Durée de vie .....	153
<b>MISE EN SERVICE .....</b>	<b>154</b>
Implantation .....	154
Préparation .....	155
Exécution de l'inhalation .....	157
Fin de l'inhalation .....	158
<b>MAINTENANCE .....</b>	<b>159</b>
Nettoyage du compresseur.....	159
Remplacement du filtre.....	160
Réparation .....	161
Stockage.....	161
<b>RECHERCHE DES PANNES.....</b>	<b>162</b>
<b>CARACTÉRISTIQUES TECHNIQUES .....</b>	<b>163</b>
Généralités .....	163
Classification selon DIN EN 60601-1.....	163
Indications à propos de la compatibilité électromagnétique .	164
Distances de sécurité recommandées.....	164
Conditions ambiantes pour le fonctionnement.....	165

<b>DIVERS</b> .....	<b>166</b>
Transport et stockage .....	166
Élimination.....	166
Conditions de garantie .....	166
Contact.....	168
Signification des symboles.....	168
<b>PIÈCES DE RECHANGE</b> .....	<b>169</b>

# 1 REMARQUES IMPORTANTES

## 1.1 Généralités

Lisez entièrement cette notice d'utilisation et les notices d'utilisation de l'accessoire fourni. Conservez-la soigneusement afin de pouvoir la relire ultérieurement. En cas de non-respect de la notice d'utilisation, il est impossible d'exclure tout dommage corporel ou matériel sur le produit.

## 1.2 Conception des consignes de sécurité

Les avertissements de sécurité sont classifiés dans cette notice d'utilisation selon différents niveaux de danger :

- Le mot **AVERTISSEMENT** caractérise des dangers qui peuvent entraîner en l'absence de mesures de précaution de graves blessures, voire la mort.
- Le mot **ATTENTION** caractérise des dangers qui peuvent entraîner en l'absence de mesures de précaution des blessures légères à moyennes ou des gênes au niveau de la thérapie.
- Le mot **REMARQUE** caractérise des mesures de précaution générales qui doivent être respectées lors du maniement du produit afin d'éviter des dommages sur le produit.

## 1.3 Maniement du compresseur

Le compresseur est un appareil électrique qui fonctionne avec la tension du secteur. Il est conçu de sorte que les pièces conductrices de courant ne sont pas accessibles. En cas de conditions ambiantes non adéquates ou d'un endommagement du compresseur ou du câble secteur, cette protection peut toutefois être shuntée. Respectez en conséquence les remarques suivantes afin d'éviter un défaut de l'appareil et les risques associés en raison d'un contact avec des pièces conductrices de courant (décharge électrique par ex.) :

- Le compresseur n'est pas protégé contre les projections d'eau. Protégez l'appareil et le câble secteur de l'humidité et des liquides. Ne saisissez jamais l'appareil, le câble secteur ou le connecteur secteur avec des mains humides. De plus, l'appareil ne doit pas fonctionner dans un environnement humide.
- Utilisez uniquement le câble secteur PARI pour faire fonctionner le compresseur.
- Ne laissez jamais le compresseur sans surveillance pendant le fonctionnement.
- Pour des raisons de sécurité, débranchez toujours dans les circonstances suivantes le connecteur secteur de la prise de courant :
  - en cas de pannes au cours du fonctionnement
  - avant chaque nettoyage et entretien
  - après utilisation
- Débranchez toujours le câble secteur en saisissant le connecteur secteur et non en tirant le câble hors de la prise.
- Veillez à ce que le câble secteur ne soit jamais plié, coincé ni comprimé. Ne passez pas le câble secteur sur des arêtes vives.
- Tenez éloigné le compresseur et le câble secteur des surfaces chaudes (par ex. table de cuisson, radiateur, flammes nues). Le boîtier du compresseur ou l'isolation du câble secteur pourrait être endommagé(e).
- Tenez le câble secteur éloigné des animaux domestiques (par ex. rongeurs). Ces derniers pourraient endommager l'isolation du câble secteur.

- Le compresseur ne doit pas être mis en service ou le connecteur secteur doit être immédiatement débranché de la prise lorsque le compresseur ou le câble secteur est endommagé ou lorsqu'un dysfonctionnement est suspecté après une chute par ex.

## **1.4 Thérapie des bébés, enfants et personnes dépendantes**

Les bébés, les enfants et les personnes dépendantes ne doivent effectuer les inhalations que sous la surveillance permanente d'un adulte. C'est indispensable pour garantir une thérapie sûre et efficace. Ces personnes mésestiment souvent les dangers (par ex. strangulation avec le câble secteur ou le tuyau de raccordement), ce qui peut entraîner un risque de blessure.

Le produit contient de petites pièces. Les petites pièces peuvent bloquer les voies respiratoires et entraîner un risque d'asphyxie. Veillez à toujours garder le compresseur, le nébuliseur et les accessoires hors de portée des bébés et des jeunes enfants.

Le compresseur est un appareil électrique. Les bébés, les enfants en bas âge, les enfants et les personnes dépendantes ne doivent effectuer les inhalations que sous la surveillance permanente d'un adulte. Une thérapie sûre et efficace ne peut être garantie que dans ces conditions.

L'appareil et le tuyau de raccordement peuvent devenir très chaud pendant le fonctionnement normal. Évitez en conséquence en particulier pour les personnes dépendantes qu'elles entrent en contact direct avec le compresseur. En cas de contacts cutanés prolongés, des brûlures peuvent survenir, en particulier sur les personnes avec une perception altérée des températures.

## 2 DESCRIPTION DU PRODUIT

### 2.1 Étendue de livraison

Contrôlez si tous les composants de votre compresseur ont bien été livrés. Si un élément manque, informez immédiatement le détaillant chez qui vous avez obtenu le compresseur PARI.

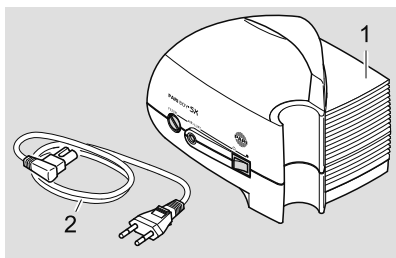

- (1) Compresseur
- (2) Câble secteur

### 2.2 Affectation

Le compresseur sert à générer de l'air comprimé pour le fonctionnement d'un nébuliseur PARI. Le compresseur ne peut être utilisé que pour le nébuliseur PARI. Il est prévu exclusivement pour une utilisation intérieure.

Une utilisation différente ou l'utilisation de nébuliseurs ou d'accessoires d'autres fabricants peut nuire à la thérapie, endommager l'appareil ou même provoquer des blessures.

PARI GmbH ne peut être rendu responsable de dommages survenant lorsque le compresseur est utilisé de manière non-conforme à son affectation. Ceci s'applique en particulier en cas d'utilisation différente du compresseur ou en cas d'utilisation de nébuliseurs ou d'accessoires d'autres fabricants. Aucun droit à la garantie n'est valable dans ces cas.

## 2.3 Éléments fonctionnels

Le compresseur dispose des éléments fonctionnels suivants :

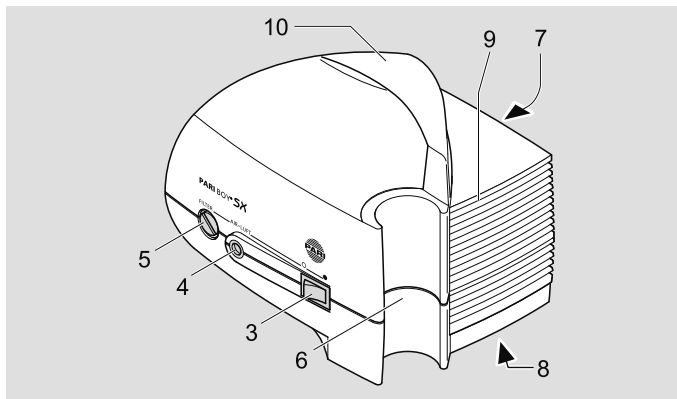

- (3) Interrupteur Marche/Arrêt
- (4) Tuyau de raccordement
- (5) Support du filtre
- (6) Support pour le nébuliseur
- (7) Prise de raccord au secteur (à l'arrière de l'appareil)
- (8) Plaque signalétique (sur le dessous de l'appareil)
- (9) Fentes de ventilation
- (10) Poignée



## 2.4 Variantes et combinaisons du produit

Il existe trois versions du compresseur PARI BOY SX :

- Le PARI JuniorBOY SX (couleur jaune du compresseur) avec le nébuliseur LC SPRINT Junior équipé d'un embout jaune du gicleur, d'un masque souple Baby et d'un coude Baby ;
- Le PARI TurboBOY SX (couleur bleue du compresseur) avec le nébuliseur LC SPRINT équipé d'un embout bleu du gicleur et d'un masque pour enfants ;
- Le PARI BOY SX (couleur bleue du compresseur) avec le nébuliseur LC SPRINT équipé d'un embout bleu du gicleur, d'un masque pour enfants et du système PEP S. Un embout rouge du gicleur est également fourni.

Le compresseur peut être utilisé avec les nébuliseurs suivants :

- Tous les nébuliseurs de la famille PARI LC Sprint
- Tous les nébuliseurs de la famille PARI LC
- Les nébuliseurs PARI LL

Une notice d'utilisation individuelle est toujours fournie avec les nébuliseurs lors de leur première installation ou en cas d'achat ultérieur séparé.

## 2.5 Durée de vie

Le compresseur a une durée de vie moyenne de :

- 1 000 heures de service environ
- 5 à 6 ans au maximum

## 3 MISE EN SERVICE

### 3.1 Implantation

La pièce dans laquelle le compresseur fonctionnera doit satisfaire à certaines conditions préalables [voir: 6.5 Conditions ambiantes pour le fonctionnement]. Le compresseur ne doit pas être utilisé à l'extérieur.

---

#### ATTENTION

Lors de l'implantation du compresseur, respectez les consignes suivantes afin d'éviter un **risque de blessure** ou un **endommagement de l'appareil** :

---

- Placez le compresseur sur une surface rigide, plate, exempte de poussière et sèche. Un support mou, comme un fauteuil, un lit ou une nappe, ne convient pas car le compresseur pourrait tomber.
- Posez le câble secteur pour que personne ne puisse trébucher dessus, ni se prendre les pieds dedans.
- Veillez à ce que les enfants ne puissent pas faire tomber le compresseur en tirant sur le câble secteur ou les tuyaux.
- Le compresseur ne doit pas fonctionner dans un environnement poussiéreux. Si l'appareil fonctionne dans un environnement fort poussiéreux (par ex. sous le lit ou dans des ateliers) ou s'il fonctionne en étant posé à même le sol, de la poussière peut s'accumuler à l'intérieur du boîtier, ce qui peut altérer la thérapie ou endommager le compresseur.

## **AVERTISSEMENT**

Afin d'éviter un **risque d'incendie** en raison d'un **court-circuit**, respectez les consignes suivantes lors de l'implantation du compresseur :

- Ne faites pas fonctionner le compresseur à proximité d'objets inflammables tels que rideaux, nappes ou papier.
- Ne faites pas fonctionner le compresseur dans des zones exposées aux explosions ou en présence de gaz inflammables (par ex. oxygène, gaz hilarant, anesthésiques inflammables).

### **3.2 Préparation**

Avant chaque utilisation, vérifiez l'intégrité du boîtier du compresseur, du câble secteur et du connecteur secteur.

Assurez-vous que la tension locale du secteur correspond à la tension indiquée sur la plaque signalétique du compresseur.

Utilisez le compresseur uniquement si tous les composants sont intacts. Le compresseur ne doit pas être mis en service lorsque l'appareil ou le câble secteur est endommagé, ou lorsqu'un endommagement est suspecté (par ex. après une chute ou en cas d'odeur de plastique brûlé).

Préparez l'appareil comme pour une inhalation :

- Montez le nébuliseur comme décrit dans la notice d'utilisation du nébuliseur.
- Enfichez le nébuliseur dans le support prévu à cet effet sur le compresseur.

- Branchez le tuyau de raccordement du nébuliseur PARI en le tournant légèrement dans le raccord du tuyau du compresseur.

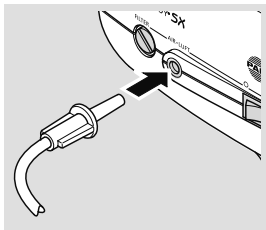

## AVERTISSEMENT

Vérifiez soigneusement que le tuyau de raccordement PARI raccordé sur le compresseur est connecté à l'autre extrémité au nébuliseur PARI.

En présence de plusieurs circuits de tuyaux, un **danger de mort** potentiel existe si, par erreur, différents raccords possibles peuvent être inversés. Ceci est en particulier valable **pour les patients nécessitant des soins**, qui dépendent par exemple d'une alimentation artificielle ou de perfusions.

- Reliez le câble secteur à la prise de raccord au secteur du compresseur.
- Remplissez le nébuliseur comme décrit dans la notice d'utilisation du nébuliseur.
- Branchez le connecteur secteur dans une prise de courant adaptée.

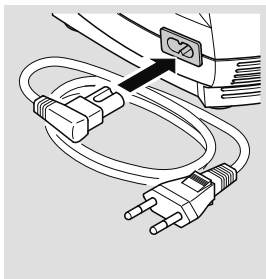

## **AVERTISSEMENT**

Les **liquides** peuvent être conducteur de courant, ce qui peut **entraîner une décharge électrique**. Ne saisissez jamais en conséquence le câble secteur ou le connecteur secteur avec des mains humides.

### **3.3 Exécution de l'inhalation**

Afin d'éviter une surchauffe du compresseur, ne couvrez pas l'appareil pendant le fonctionnement et veillez à ce que les fentes latérales de ventilation soient dégagées. Lorsque le compresseur est recouvert ou que les fentes de ventilation sont obturées, le refroidissement du compresseur ne peut se faire correctement.

Effectuez l'inhalation de manière suivante :

- Retirez le nébuliseur de son support avant le traitement.

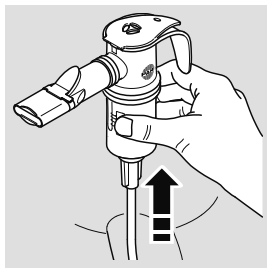

- Mettez le compresseur en marche avec l'interrupteur Marche/Arrêt.
- Assurez-vous que le brouillard de médicament (aérosol) est généré avant de débuter l'inhalation.

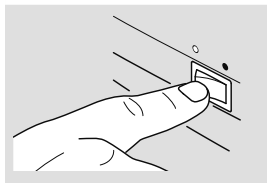

---

## **AVERTISSEMENT**

En cas d'**endommagement de l'appareil**, un contact avec des pièces conductrices de courant peut survenir, un **risque de décharge électrique** peut alors exister. Arrêtez en conséquence immédiatement le compresseur et débranchez le connecteur secteur de la prise lorsque le compresseur ou le câble secteur est endommagé ou qu'un endommagement est suspecté (par ex. après une chute ou en cas d'odeur de plastique brûlé).

---

- Exécutez l'inhalation comme décrit dans la notice d'utilisation du nébuliseur.

### **3.4 Fin de l'inhalation**

- Mettez le compresseur hors tension.
  - Remettez le nébuliseur dans son support.
  - Débranchez le connecteur secteur de la prise.
-  La coupure complète du secteur est garantie uniquement lorsque le connecteur secteur est débranché de la prise de courant.

## 4 MAINTENANCE

### 4.1 Nettoyage du compresseur



#### AVERTISSEMENT

Les **liquides** peuvent être conducteur de courant, ce qui peut **entraîner une décharge électrique**. Mettez en conséquence hors tension avant chaque nettoyage le compresseur et débranchez le connecteur secteur de la prise de courant.

- Essuyez la surface extérieure du boîtier avec un chiffon propre et humide.

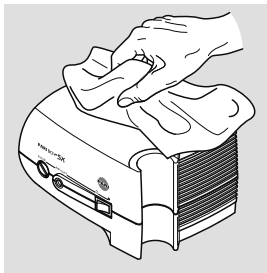

#### REMARQUE

Les **liquides ayant pénétré** peuvent causer un **endommagement de l'appareil**. Ne pulvérisez donc aucun liquide sur le compresseur ni sur le câble secteur.

Si du liquide a pénétré dans le compresseur, il est interdit de réutiliser l'appareil. Avant de réutiliser le compresseur, contactez obligatoirement le service technique de PARI GmbH ou le S.A.V.PARI [voir: 7.4 Contact].

Pour le nettoyage du nébuliseur, du tuyau de raccordement et des accessoires, respectez les instructions dans la notice d'utilisation correspondante.

## 4.2 Remplacement du filtre

Le filtre du compresseur doit, dans des conditions d'utilisation normales, être remplacé au bout de 200 heures d'utilisation, ou au moins une fois par an.

Vérifiez le filtre régulièrement (après 10 inhalations). S'il est encrassé (grisâtre ou brunâtre) ou bouché, remplacez-le. Si le filtre est humide, il doit également être remplacé par un nouveau filtre.

**Le filtre ne peut pas être nettoyé puis être réutilisé !**

---

### REMARQUE

Utilisez exclusivement des filtres à air qui sont prévus par PARI pour le fonctionnement de votre compresseur, puisque sinon, votre **compresseur pourrait être endommagé**.

---

Pour remplacer le filtre, procédez de la manière suivante :

- Dévissez le support du filtre de votre compresseur en utilisant une pièce de monnaie.

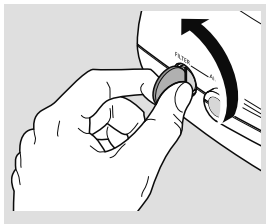

- Retirez l'ancien filtre du support du filtre et insérez le nouveau filtre.
- Introduisez le support du filtre avec le nouveau filtre dans votre compresseur et revissez-le avec une pièce de monnaie.

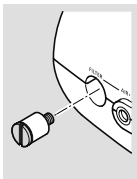



## 4.3 Réparation

Toute réparation du compresseur doit être effectuée par le service technique de PARI GmbH ou un S.A.V. agréé par PARI. Lorsque le compresseur est ouvert ou manipulé par d'autres personnes, aucun droit à la garantie n'est valable. PARI GmbH n'assume dans ce cas aucune responsabilité.

## 4.4 Stockage

- Débranchez le câble secteur du compresseur.
- Enroulez le câble secteur et coinciez-le sous la poignée du compresseur pour le stocker.

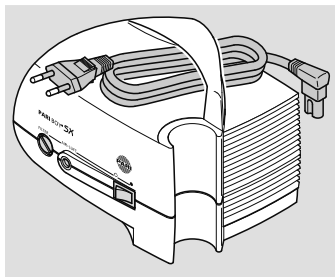

---

### REMARQUE

Le câble secteur peut être endommagé par des plis. N'enroulez en conséquence jamais le câble secteur autour du compresseur.

---

Rangez le compresseur et les accessoires en les protégeant du rayonnement solaire direct permanent.

Conservez toujours le compresseur coupé du secteur puisque les appareils électriques branchés représentent une source potentielle de dangers.

## 5 RECHERCHE DES PANNES

Panne	Cause possible	Procédure
Le compresseur ne démarre pas.	Le câble secteur n'est pas correctement branché sur l'appareil.	Vérifiez que le câble secteur est bien branché sur la prise de raccord au secteur du compresseur.
	Le connecteur secteur n'est pas branché correctement dans la prise de courant.	Vérifiez que le connecteur secteur est correctement branché dans la prise.
Aucun médicament ne sort du nébuliseur.	Le gicleur du nébuliseur est obturé.	Nettoyez le nébuliseur.
	Le tuyau de raccordement n'est pas raccordé correctement.	Vérifiez que les raccords des tuyaux sont bien branchés.
	Le tuyau de raccordement n'est pas étanche.	Remplacez le tuyau de raccordement.

En cas de pannes non spécifiées dans ce chapitre ou lorsque la procédure proposée n'élimine pas la panne, veuillez contacter le S.A.V. de PARI GmbH [voir: 7.4 Contact].

## 6 CARACTÉRISTIQUES TECHNIQUES

### 6.1 Généralités

Tension secteur [V] Fréquence secteur [Hz] Consommation de courant [A]	Voir au verso de la jaquette
Dimensions du boîtier [cm]	19,2 × 14,5 × 15 (L × H × P)
Débit max. du compresseur (FreeFlow)	10,9 l/min
Débit du compresseur <sup>1)</sup>	env. 5,1 l/min
Niveau de pression acoustique <sup>2)</sup>	Env. 56 dBA
Pression	env. 1,6 bar
Poids	1,7 kg

1) Par rapport à un gicleur de nébuliseur PARI (Ø 0,48 mm)

2) Niveau de pression acoustique de classe A maximal du compresseur (selon DIN EN 13544-1, section 26)

### 6.2 Classification selon DIN EN 60601-1

Type de protection contre les décharges électriques	Classe de protection II
Degré de protection contre les décharges électriques de la pièce à utiliser (nébuliseur)	Type BF
Degré de protection contre la pénétration de l'eau selon la norme CEI 529 (degré de protection IP)	Aucune protection
Degré de protection en cas d'utilisation en présence de mélanges inflammables d'anesthésiques avec de l'air, de l'oxygène ou du gaz hilarant	Aucune protection
Mode de fonctionnement	Fonctionnement permanent

## **6.3 Indications à propos de la compatibilité électromagnétique**

Les appareils électriques médicaux doivent respecter certaines mesures de précaution en matière de compatibilité électromagnétique (CEM). Ils doivent être installés et mis en service exclusivement conformément aux consignes CEM.

Les dispositifs de communication HF portatifs et mobiles peuvent influencer les appareils électriques médicaux. L'utilisation d'accessoires, de convertisseurs et câbles autres que ceux indiqués (à l'exception des convertisseurs et câbles que le fabricant du dispositif électromédical vend comme pièces de rechange de composants internes) peut entraîner une augmentation des émissions ou une réduction de l'immunité de l'appareil.

L'appareil ne doit pas être placé directement à côté d'autres appareils ou être empilé. Lorsqu'il est nécessaire que l'appareil médical électrique fonctionne à côté d'autres appareils ou soit empilé, il est nécessaire de le surveiller afin de garantir un fonctionnement correct dans la disposition utilisée.

Un tableau des caractéristiques techniques pour la compatibilité électromagnétique (consignes CEM) est fourni avec l'appareil. Il est en outre possible de les commander auprès de PARI GmbH ou sur Internet sous [www.pari.de/en/products](http://www.pari.de/en/products) sur la page correspondante au produit, sous les « Technical data ».

## **6.4 Distances de sécurité recommandées**

Distances de sécurité recommandées entre les appareils de télécommunication à haute fréquence (HF) mobiles et portatifs et le compresseur PARI :

Le compresseur PARI est prévu pour fonctionner dans un environnement électromagnétique, dans lequel les grandeurs perturbatrices HF émises sont contrôlées. L'utilisateur peut contribuer à éviter les perturbations électromagnétiques en

respectant les distances de sécurité minimales entre les appareils de communication HF portatifs et mobiles (émetteurs) et le compresseur PARI, comme indiquées ci-dessous en fonction de la puissance de sortie maximale de l'appareil de communication.

Distance de sécurité en fonction de la fréquence d'émission :

Puissance nominale de l'émetteur [W]	150 kHz à 80 MHz $D = (3,5/3) \times \text{SQRT}(P)$ [m]	80 MHz à 800 MHz $D = (3,5/3) \times \text{SQRT}(P)$ [m]	800 MHz à 2,5 GHz $D = (7/3) \times \text{SQRT}(P)$ [m]
0,01	0,2	0,2	0,3
0,1	0,4	0,4	0,8
1	1,2	1,2	2,3
10	3,8	3,8	7,3
100	12	12	23

Pour les émetteurs dont la puissance nominale n'est pas indiquée dans le tableau ci-dessus, la distance peut être déterminée en utilisant la formule correspondant à la colonne appropriée, le « P » étant la puissance nominale de l'émetteur en Watt (W) conformément aux données du fabricant de l'émetteur.

## 6.5 Conditions ambiantes pour le fonctionnement

Température ambiante	+10 °C à +30 °C
Humidité relative de l'air	30 % à 75 % (sans condensation)
Pression atmosphérique	700 hPa à 1060 hPa

## 7 DIVERS

### 7.1 Transport et stockage

Température ambiante minimale	-25 °C (sans contrôle de l'humidité relative de l'air)
Température ambiante maximale	+70 °C (avec une humidité relative de l'air de 93 % au maximum, sans condensation)
Humidité de l'air	0 % – 93 %
Pression atmosphérique	500 hPa – 1 060 hPa

### 7.2 Élimination

Ce produit est soumis au champ d'application de la directive DEEE<sup>1)</sup>. Par conséquent, ce produit ne doit pas être éliminé avec les déchets ménagers. Les réglementations en matière d'élimination propres à chaque pays doivent être respectées (par ex. élimination par les communes ou par les détaillants). Le recyclage des matériaux permet de réduire la consommation de matières brutes et de protéger l'environnement.

1) Directive 2002/96/CE DU PARLEMENT EUROPEEN ET DU CONSEIL du 27 janvier 2003 relative aux déchets d'équipements électriques et électroniques.

### 7.3 Conditions de garantie

PARI garantit à partir de la date d'achat initial et pendant la durée de garantie spécifiée sur le certificat de garantie que votre appareil ne comporte pas de défaut matériel ni de traitement dû à la fabrication en cas d'utilisation conforme. Tout droit à la garantie est soumis à une prescription de 12 mois. La garantie accordée par PARI s'ajoute à l'obligation de garantie de votre vendeur. En cas de réclamation à propos d'un défaut vis-à-vis de votre vendeur, vos droits légaux ne sont pas restreints par la

garantie ni par l'ouverture d'un cas de garantie. Le certificat de garantie revêtu du tampon du détaillant sert de preuve de garantie ou de détention.

### **Que recouvre la garantie ?**

Si un défaut devait survenir exceptionnellement, PARI conserve le choix de réparer, remplacer l'appareil ou procéder au remboursement du prix d'achat du produit. L'appareil peut être remplacé par un appareil identique ou un modèle au minimum équivalent. Le remplacement ou la réparation de l'appareil ne donne pas lieu à une nouvelle garantie. Tous les anciens appareils et pièces remplacés deviennent la propriété de PARI. D'autres recours sont exclus. Ceci vaut en particulier pour les demandes de dommages-intérêts. Cette exclusion de responsabilité ne s'applique pas en cas de blessure corporelle, d'atteinte à la vie ou à la santé, en cas d'intention malveillante et de grave négligence, en cas de la responsabilité du fait des produits et en cas de violation des obligations essentielles découlant du contrat de garantie.

### **La garantie n'est pas accordée lorsque**

- L'appareil n'a pas fonctionné ou n'a pas été utilisé conformément aux spécifications de la notice d'utilisation ;
- Des dommages, dus aux influences extérieures telles que l'eau, le feu, le coup de foudre, etc., existent ;
- Le dommage est dû à un transport non conforme ou à une chute ;
- L'appareil a été traité ou entretenu de manière non conforme ;
- Le numéro de série de l'appareil a été modifié, effacé ou rendu illisible ;
- Des réparations, modifications ou adaptations ont été effectuées sur l'appareil par des personnes non autorisées par PARI.

Par ailleurs, la garantie ne couvre pas les consommables, donc les pièces de l'appareil soumis à une usure normale.

En cas de réclamation, retournez l'appareil avec toutes ses pièces à votre magasin spécialisé ou renvoyez-le à PARI dans l'emballage d'origine, dûment affranchi, en joignant le certificat de garantie muni du cachet de votre magasin spécialisé.

La « période de garantie » prend effet à partir de la date d'achat.

## 7.4 Contact

Pour obtenir des informations sur les produits de tout type, en cas de pannes ou de questions à propos du maniement, veuillez-vous adresser à notre S.A.V. :





Tél. : +49 (0)8151-279 279 (allemand)  
+49 (0)8151-279 220 (international)

Pour toute demande de réparation et de garantie, veuillez envoyer les appareils à l'adresse suivante :







PARI GmbH – Technischer Service  
Holzhofstr. 10b, 82362 Weilheim, Allemagne

## 7.5 Signification des symboles

Les symboles suivants se trouvent sur le compresseur ou l'emballage :

	Respecter la notice d'utilisation (fond= bleu, symbole = blanc)
SN	Numéro de série de l'appareil
	Marche/Arrêt
	Courant alternatif
	Degré de protection de l'élément utilisé : type BF
	Protéger l'appareil de l'humidité



	Appareil de la catégorie de protection II
	Température ambiante minimale et maximale
	Humidité de l'air minimale et maximale
	Pression atmosphérique minimale et maximale
	Le dispositif médical a été mis en circulation après le 13 août 2005. <b>Le produit ne doit pas être éliminé avec les déchets ménagers.</b> Le symbole de la poubelle barrée indique la nécessité d'un tri séparé.
	Fabricant
CE 0123	Le compresseur satisfait les exigences principales conformément à l'annexe I de la directive 93/42/CEE sur les produits médicaux.

## 8 PIÈCES DE RECHANGE

Description	N° de réf.
Filtre PARI BOY (pack de 5)	041B4852
Vis du filtre avec filtre (uniquement pour le compresseur de type 085)	085B1130
Câble secteur pour les compresseurs PARI BOY SX (1,5 m)	041E8236

# Istruzioni per l'uso

Ultimo aggiornamento: 2011-11. Con riserva di modifiche tecniche.

<b>INDICAZIONI IMPORTANTI</b> .....	<b>172</b>
Informazioni generali.....	172
Organizzazione delle indicazioni per la sicurezza.....	172
Utilizzo del compressore.....	172
Terapia di neonati, bambini e persone con particolari difficoltà .....	174
<b>DESCRIZIONE DEL PRODOTTO</b> .....	<b>175</b>
Confezione.....	175
Finalità del prodotto.....	175
Elementi operativi.....	176
Varianti e combinazioni del prodotto .....	177
Durata .....	177
<b>MESSA IN FUNZIONE</b> .....	<b>178</b>
Posizionamento.....	178
Preparazione.....	179
Esecuzione dell'inalazione .....	181
Conclusione dell'inalazione .....	182
<b>MANUTENZIONE</b> .....	<b>183</b>
Pulizia del compressore .....	183
Sostituzione del filtro .....	184
Riparazione .....	185
Conservazione .....	185
<b>RICERCA DEGLI ERRORI</b> .....	<b>186</b>
<b>DATI TECNICI</b> .....	<b>187</b>
Informazioni generali.....	187
Classificazione secondo la norma DIN EN 60601-1 .....	187
Indicazioni relative alla compatibilità elettromagnetica .....	188
Distanze di sicurezza consigliate .....	188
Condizioni ambientali per il funzionamento.....	189

<b>ALTRO .....</b>	<b>190</b>
Trasporto e conservazione .....	190
Smaltimento.....	190
Condizioni di garanzia .....	190
Contatti .....	192
Spiegazione dei simboli.....	192
<b>PARTI DI RICAMBIO .....</b>	<b>193</b>

# 1 INDICAZIONI IMPORTANTI

## 1.1 Informazioni generali

Leggere attentamente queste istruzioni per l'uso e le istruzioni per l'uso dell'accessorio in dotazione. Conservarle per un'eventuale consultazione in futuro. In caso di mancata osservanza delle istruzioni per l'uso non sono da escludere lesioni personali o danni al prodotto.

## 1.2 Organizzazione delle indicazioni per la sicurezza

In queste istruzioni per l'uso gli avvisi rilevanti per la sicurezza sono suddivisi in diversi livelli di pericolo:

- Con la parola **AVVERTENZA** vengono segnalati pericoli che, in assenza di precauzioni adeguate, possono causare lesioni gravi o addirittura la morte.
- Con la parola **ATTENZIONE** vengono segnalati pericoli che, in assenza di precauzioni adeguate, possono causare lesioni di gravità medio-bassa oppure possono compromettere l'efficacia della terapia.
- Con la parola **NOTA** vengono segnalate precauzioni generiche che possono impedire l'insorgenza di danni materiali se vengono osservate durante l'utilizzo del prodotto.

## 1.3 Utilizzo del compressore

Il compressore è un apparecchio elettrico attivato da tensione dell'alimentazione. È progettato in modo che nessuna parte con conduttori elettrici sia accessibile. Tuttavia, in presenza di condizioni ambientali non idonee, oppure di un danno del compressore o del cavo di alimentazione, tale protezione potrebbe non essere più presente. Pertanto, osservare le seguenti indicazioni per evitare danni all'apparecchio e il conseguente pericolo causato da un contatto con parti dotate di conduttori elettrici (ad esempio, scosse elettriche):

- Il compressore non è dotato di una protezione dagli schizzi d'acqua. Proteggere l'apparecchio e il cavo di alimentazione da liquidi e umidità. Non maneggiare mai l'apparecchio, il cavo di alimentazione o la spina con le mani bagnate. Inoltre, l'apparecchio non deve essere utilizzato in ambienti umidi.
- Per l'attivazione del compressore utilizzare esclusivamente il cavo di alimentazione PARI.
- Non lasciare mai il compressore incustodito durante l'utilizzo.
- Per motivi di sicurezza, nelle seguenti circostanze estrarre sempre la spina dalla presa di corrente:
  - in caso di malfunzionamento durante l'utilizzo;
  - prima di ogni operazione di pulizia o manutenzione;
  - immediatamente dopo l'uso.
- Estrarre sempre il cavo di alimentazione dalla presa di corrente afferrandolo per la spina e mai per il cavo stesso.
- Assicurarsi che il cavo di alimentazione non venga mai piegato, schiacciato o bloccato. Non fissare il cavo di alimentazione contro bordi affilati.
- Tenere il compressore e il cavo di alimentazione lontano da superfici calde (ad esempio, fornelli, radiatori, fiamme aperte). Altrimenti l'alloggiamento del compressore o l'isolamento del cavo di alimentazione potrebbe danneggiarsi.
- Tenere il cavo di alimentazione lontano dagli animali domestici (ad esempio, roditori), altrimenti tali animali potrebbero danneggiare l'isolamento del cavo di alimentazione.
- Se il compressore o il cavo di alimentazione è danneggiato oppure se si sospetta un difetto o un guasto in seguito a caduta o simile incidente, non mettere in funzione il compressore oppure scollegare immediatamente la spina dalla presa di corrente.

## **1.4 Terapia di neonati, bambini e persone con particolari difficoltà**

In caso di neonati, bambini e persone con particolari difficoltà, la terapia inalatoria deve essere eseguita solo dietro il costante controllo di un adulto. Solo in questo modo è possibile assicurare una terapia sicura ed efficace. Spesso queste persone non sono in grado di valutare correttamente i pericoli (ad esempio, soffocamento causato dal cavo di alimentazione o dal tubo di collegamento), pertanto possono sussistere rischi di lesioni.

Il prodotto contiene piccole parti. Le piccole parti, se ingoiate, potrebbero bloccare le vie respiratorie e causare un rischio di soffocamento. Assicurarsi di tenere sempre il compressore, il nebulizzatore e gli accessori fuori dalla portata di neonati e bambini piccoli.

Il compressore è un apparecchio elettrico. In caso di neonati, bambini e persone con particolari difficoltà, la terapia inalatoria deve essere eseguita solo dietro il costante controllo di un adulto. Solo in questo modo è possibile assicurare una terapia sicura ed efficace.

Durante il normale funzionamento l'apparecchio e il tubo di collegamento all'uscita dal compressore possono diventare molto caldi. Pertanto, è consigliabile evitare che queste parti entrino in diretto contatto con la pelle, soprattutto durante la terapia di persone che richiedono particolari cure. Un contatto prolungato con la pelle può causare ustioni, in particolare nel caso di persone con disturbi di percezione della temperatura.

## 2 DESCRIZIONE DEL PRODOTTO

### 2.1 Confezione

Si prega di accertarsi che tutti i componenti del compressore siano contenuti nella confezione. Qualora mancassero dei componenti, si prega di informare immediatamente il rivenditore presso il quale è stato acquistato il compressore PARI.

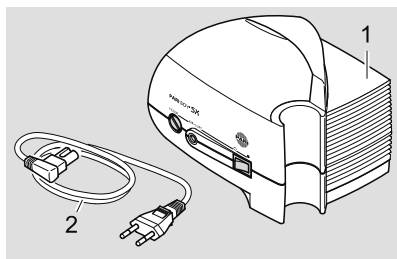

- (1) Compressore
- (2) Cavo di alimentazione

### 2.2 Finalità del prodotto

Il compressore consente di generare aria compressa per l'utilizzo di un nebulizzatore PARI. Il compressore deve essere usato esclusivamente per nebulizzatori PARI. È progettato esclusivamente per l'utilizzo in ambienti chiusi.

Un utilizzo non conforme alla finalità del prodotto oppure l'impiego di nebulizzatori o accessori di produttori terzi può compromettere l'efficacia della terapia, causare un danno all'apparecchio o addirittura lesioni al paziente.

PARI GmbH non è responsabile per eventuali danni derivanti dall'azionamento del compressore per scopi diversi dalla finalità del prodotto. Ciò vale in particolare in caso di utilizzo non conforme del compressore o nel caso dell'impiego di nebulizzatori o accessori di produttori terzi. In questi casi decadono anche tutte le garanzie.

## 2.3 Elementi operativi

Il compressore dispone dei seguenti elementi operativi:

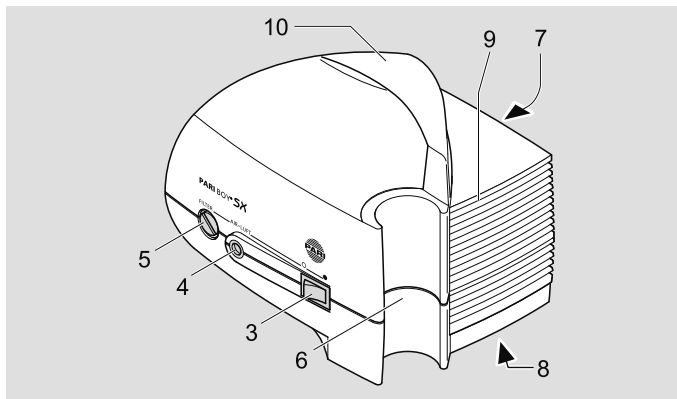

- (3) Interruttore acceso/spento
- (4) Adattatore del tubo
- (5) Supporto del filtro
- (6) Sostegno del nebulizzatore
- (7) Presa elettrica (sul lato posteriore dell'apparecchio)
- (8) Contrassegno di fabbrica (sul lato inferiore dell'apparecchio)
- (9) Fori di ventilazione
- (10) Impugnatura per il trasporto



## 2.4 Varianti e combinazioni del prodotto

Il compressore PARI BOY SX è disponibile in tre diverse versioni:

- PARI JuniorBOY SX (compressore di colore giallo) incluso il nebulizzatore LC SPRINT Junior con supporto dell'ugello giallo e mascherina per bambini morbida con pezzo angolare per neonati
- PARI TurboBOY SX (compressore di colore blu) incluso il nebulizzatore LC SPRINT con supporto dell'ugello blu e maschera per bambini
- PARI BOY SX (compressore di colore blu) incluso il nebulizzatore LC SPRINT con supporto dell'ugello, maschera per bambini e sistema PEP S. La confezione include anche un ulteriore supporto dell'ugello rosso.

Il compressore è idoneo per l'utilizzo con i seguenti nebulizzatori:

- Tutti i nebulizzatori della famiglia PARI LC SPRINT
- Tutti i nebulizzatori della famiglia PARI LC
- Nebulizzatore PARI LL

Per i nebulizzatori è disponibile una versione separata delle istruzioni per l'uso, sia quando sono inclusi nella dotazione iniziale sia quando vengono acquistati come set di espansione.

## 2.5 Durata

Il compressore ha una durata media prevista di:

- circa 1.000 ore di utilizzo
- max. 5-6 anni

## 3 MESSA IN FUNZIONE

### 3.1 Posizionamento

L'ambiente in cui utilizzare il compressore deve soddisfare specifiche condizioni [vedere: 6.5 Condizioni ambientali per il funzionamento]. Il compressore non è idoneo per un utilizzo in ambienti esterni.

---

#### **ATTENZIONE**

Per il posizionamento del compressore osservare le seguenti indicazioni, per evitare il pericolo di causare **lesioni alle persone** o **danni all'apparecchio**:

---

- Posizionare il compressore su una superficie stabile, piana, priva di polvere e asciutta. Una superficie di appoggio morbida come, ad esempio, un divano, un letto o una tovaglia, non è idonea poiché il compressore potrebbe cadere.
- Posizionare il cavo di alimentazione in modo che nessuno possa inciamparvi o impigliarsi in esso.
- Assicurarsi che i bambini non possano tirare verso il basso il compressore dal cavo di alimentazione né dal tubo di collegamento.
- Utilizzare il compressore solo in un ambiente privo di polvere. Se viene azionato in ambienti con forte presenza di polvere (ad esempio, sotto il letto o in un'officina) oppure sul pavimento, un'ulteriore quantità di polvere si può depositare all'interno dell'alloggiamento e la terapia ne potrebbe risultare compromessa oppure il compressore potrebbe danneggiarsi.

## **AVVERTENZA**

Per impedire un **pericolo di incendio** causato da un **corto circuito**, osservare le seguenti indicazioni durante il posizionamento del compressore:

- Non azionare il compressore in prossimità di oggetti infiammabili come, ad esempio, tende, tovaglie o carta.
- Non azionare il compressore in ambienti con pericolo di esplosione oppure in presenza di gas comburenti (ad esempio, ossigeno, protossido d'azoto (gas esilarante), anestetici infiammabili).

## **3.2 Preparazione**

Prima di ogni utilizzo, controllare che l'alloggiamento del compressore, il cavo di alimentazione e la spina siano integri. Assicurarsi che la tensione dell'alimentazione locale sia conforme alla relativa indicazione sul contrassegno di fabbrica del compressore. Utilizzare il compressore solo se tutti i componenti sono intatti. Il compressore non deve essere azionato se l'apparecchio oppure il cavo di alimentazione è danneggiato oppure se si sospetta un danno (ad esempio, dopo un urto oppure in presenza di odore di plastica fusa).

Per effettuare un'inhalazione, preparare l'apparecchio nel modo descritto di seguito:

- Montare il nebulizzatore come indicato nelle istruzioni per l'uso del nebulizzatore usato.
- Inserire il nebulizzatore nel relativo sostegno sul compressore.

- Inserire con una leggera rotazione il tubo di collegamento del nebulizzatore PARI nell'adattatore del tubo del compressore.

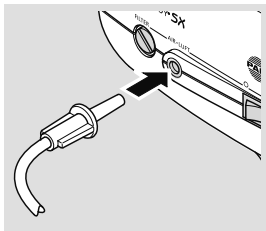

## AVVERTENZA

Verificare con attenzione che all'altra estremità del tubo di collegamento PARI connesso al compressore sia collegato il nebulizzatore PARI.

La presenza di più tubi rappresenta un potenziale **rischio per la vita**, qualora venisse fatta inavvertitamente confusione tra le diverse possibilità di collegamento. Ciò può avvenire soprattutto **con pazienti che richiedono particolari cure** che, ad esempio, dipendono dalla nutrizione artificiale o da infusioni.

- Collegare il cavo di alimentazione alla presa elettrica del compressore.
- Riempire il nebulizzatore come indicato nelle istruzioni per l'uso del nebulizzatore usato.
- Inserire la spina in una presa di corrente idonea.

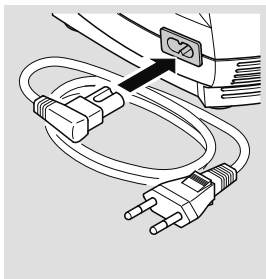

## AVVERTENZA

I **liquidi** possono essere conduttori di corrente, pertanto rappresentano un **rischio di folgorazione**. Non maneggiare mai il cavo di alimentazione o la spina con le mani umide o bagnate.

### 3.3 Esecuzione dell'inalazione

Per evitare un surriscaldamento del compressore, non coprire l'apparecchio durante l'utilizzo e assicurarsi che i fori di ventilazione laterali siano liberi. La copertura del compressore o dei fori di ventilazione impedisce il raffreddamento del compressore.

Eeguire l'inalazione come descritto di seguito:

- Prima del trattamento sfilare il nebulizzatore dal sostegno.
- Avviare il compressore premendo l'interruttore acceso/spento.
- Prima dell'inizio dell'inalazione, assicurarsi che venga generata la vaporizzazione del medicinale (aerosol).

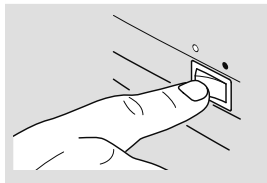
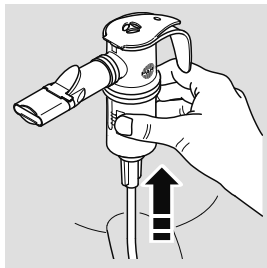

#### AVVERTENZA

In caso di **danno dell'apparecchio** è possibile entrare in contatto con parti dotate di conduttori elettrici e ciò può causare, ad esempio, un **pericolo di folgorazione**. Pertanto spegnere immediatamente il compressore ed estrarre la spina dalla presa di corrente, se il compressore o il cavo di alimentazione è danneggiato o se si sospetta un danno (ad esempio, dopo una caduta oppure in presenza di odore di plastica bruciata).

- Eseguire l'inalazione seguendo le istruzioni per l'uso del nebulizzatore.

### **3.4 Conclusione dell'inalazione**

- Spegnere il compressore.
  - Riporre il nebulizzatore nell'apposito sostegno.
  - Estrarre la spina dalla presa di corrente.
- Lo scollegamento completo dalla rete è assicurato solo se  
**I** la spina viene estratta dalla presa di corrente.

## 4 MANUTENZIONE

### 4.1 Pulizia del compressore



#### AVVERTENZA

I **liquidi** possono essere conduttori di corrente, pertanto rappresentano un **rischio di folgorazione**. Pertanto, prima di ogni pulizia spegnere il compressore ed estrarre la spina dalla presa di corrente.

---

- Strofinare la superficie esterna dell'alloggiamento con un panno pulito e inumidito.

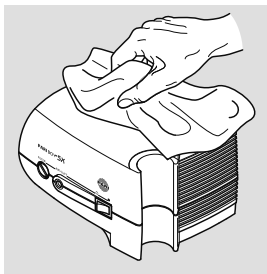

---

#### NOTA

La **penetrazione di liquidi** può causare **danni all'apparecchio**. Pertanto non spruzzare liquidi sul compressore o sul cavo di alimentazione.

---

Se nel compressore sono penetrati liquidi, non è consentito utilizzare l'apparecchio in alcun caso. Prima di un nuovo utilizzo del compressore mettersi in ogni caso in contatto con il servizio tecnico di PARI GmbH oppure con il centro di assistenza di PARI [vedere: 7.4 Contatti].

Per la pulizia del nebulizzatore, del tubo di collegamento e degli accessori osservare le indicazioni contenute nelle relative istruzioni per l'uso.

## 4.2 Sostituzione del filtro

In condizioni di funzionamento normale il filtro del compressore deve essere sostituito ogni 200 ore di utilizzo oppure almeno una volta all'anno.

Controllare inoltre il filtro a intervalli regolari (dopo ogni 10 inalazioni). Se è sporco (di colore grigio o marrone) oppure ostruito, sostituirlo. Anche nel caso in cui il filtro risulti umido, è necessario sostituirlo con uno nuovo.

**Non è possibile pulire e riutilizzare il filtro!**

---

### NOTA

Utilizzare esclusivamente filtri dell'aria idonei per il proprio compressore, altrimenti il **compressore potrà danneggiarsi**.

---

Per sostituire il filtro, procedere come descritto di seguito:

- Svitare il supporto del filtro dal compressore aiutandosi con una moneta di dimensioni adatte.

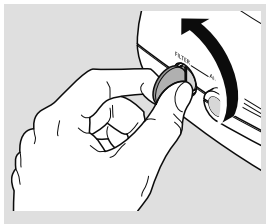

- Rimuovere il filtro usato dal supporto del filtro e inserire il nuovo filtro.
- Rimontare il supporto del filtro con il nuovo filtro nel compressore e avvitare in senso orario con una moneta.

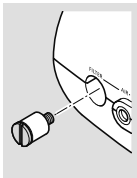



## 4.3 Riparazione

La riparazione del compressore è di competenza esclusiva del servizio tecnico di PARI GmbH o di uno dei servizi di assistenza espressamente autorizzati da PARI GmbH. Se il compressore viene aperto o manipolato da altre persone, decadono tutte le garanzie. In questo caso, inoltre, PARI GmbH non si assume alcuna responsabilità.

## 4.4 Conservazione

- Separare il cavo di alimentazione dal compressore.
- Avvolgere il cavo di alimentazione e fissarlo sotto la maniglia del compressore quando si ripone l'apparecchio.

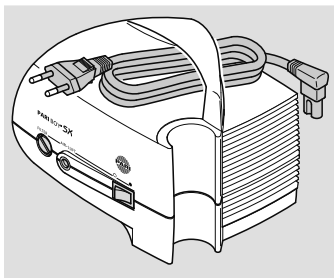

---

### NOTA

Se il cavo di alimentazione viene piegato, si può danneggiare. Pertanto, non avvolgere il cavo di alimentazione attorno al compressore.

---

Proteggere il compressore e gli accessori dalla luce diretta del sole.

Conservare il compressore sempre scollegato dalla rete di alimentazione, poiché gli apparecchi elettrici collegati alla rete di alimentazione rappresentano una potenziale causa di pericolo.

## 5 RICERCA DEGLI ERRORI

Errore	Possibile causa	Soluzione
Il compressore non si accende.	Il cavo di alimentazione non è inserito correttamente nell'apparecchio.	Verificare che il cavo di alimentazione sia in posizione corretta nella presa elettrica del compressore.
	La spina non si inserisce correttamente nella presa di corrente.	Verificare che la spina sia in posizione corretta nella presa di corrente.
Dal nebulizzatore non fuoriesce alcun medicinale.	L'ugello del nebulizzatore è otturato.	Pulire il nebulizzatore.
	Il tubo di collegamento non è collegato correttamente.	Verificare che gli adattatori del tubo siano in posizione corretta.
	Il tubo di collegamento non è a tenuta stagna.	Sostituire il tubo di collegamento.

In caso di errori non considerati in questo capitolo o se la procedura suggerita non risolve l'errore, rivolgersi al centro di assistenza di PARI GmbH [vedere: 7.4 Contatti].

## 6 DATI TECNICI

### 6.1 Informazioni generali

Tensione dell'alimentazione [V] Frequenza di rete [Hz] Assorbimento di corrente [A]	vedere il retro della copertina
Dimensioni dell'alloggiamento [cm]	19,2 × 14,5 × 15 (L × A × P)
Flusso max. del compressore (FreeFlow)	10,9 l/min
Flusso del compressore <sup>1)</sup>	circa 5,1 l/min
Rumorosità <sup>2)</sup>	circa 56 dBA
Pressione d'esercizio	circa 1,6 bar
Peso	1,7 kg

1) Rispetto all'ugello dei nebulizzatori PARI (Ø 0,48 mm)

2) Rumorosità massima di classe A del compressore  
(conforme a DIN EN 13544-1, paragrafo 26)

### 6.2 Classificazione secondo la norma DIN EN 60601-1

Tipo di protezione da scossa elettrica	classe di protezione II
Grado di protezione da scossa elettrica del componente utilizzato (nebulizzatore)	tipo BF
Grado di protezione contro la penetrazione di acqua secondo la norma IEC 529 (grado di protezione IP)	nessuna protezione
Grado di protezione durante l'utilizzo in presenza di miscele combustibili di sostanze anestetiche con aria, ossigeno o gas esilarante	nessuna protezione
Modalità di funzionamento	funzionamento continuo

## **6.3 Indicazioni relative alla compatibilità elettromagnetica**

In base alle norme sulla compatibilità elettromagnetica (EMC) i dispositivi medici elettrici richiedono particolari precauzioni. Devono essere installati e messi in funzione solo in conformità alle indicazioni sulla compatibilità elettromagnetica.

Dispositivi portatili di comunicazione ad alta frequenza potrebbero influenzare i dispositivi medici elettrici. L'utilizzo di accessori, trasformatori e cavi diversi da quelli indicati, ad eccezione dei trasformatori e dei cavi venduti dal produttore del dispositivo medico elettrico come parti di ricambio per componenti interni, può causare maggiori emissioni o una ridotta resistenza dell'apparecchio ai disturbi.

L'apparecchio non deve essere posizionato nelle immediate vicinanze oppure impilato insieme ad altri apparecchi. Se è necessario utilizzarlo vicino a o impilato su altri apparecchi, osservare il dispositivo medico elettrico per assicurarne il regolare funzionamento nelle condizioni di impiego.

I dati tecnici relativi alla compatibilità elettromagnetica in forma tabellare sono allegati all'apparecchio. Inoltre, sono disponibili su richiesta presso PARI GmbH o in Internet all'indirizzo [www.pari.en/products](http://www.pari.en/products) nella sezione "Technical Data" della relativa pagina del prodotto.

## **6.4 Distanze di sicurezza consigliate**

Distanze di sicurezza consigliate tra apparecchi per telecomunicazione ad alta frequenza (HF) trasportabili e mobili e il compressore PARI:

Il compressore PARI è idoneo per l'impiego in un ambiente elettromagnetico in cui i disturbi HF irradiati siano controllati. L'utente potrà contribuire a impedire i disturbi elettromagnetici rispettando le distanze minime tra dispositivi di comunicazione

HF trasportabili e mobili (trasmettitori) e il compressore PARI, come suggerito di seguito in base alla potenza di uscita massima del dispositivo di comunicazione.

Distanza di protezione in base alla frequenza di trasmissione:

Potenza nominale del trasmettitore [W]	Tra 150 kHz e 80 MHz $D = (3,5/3) \times \text{SQRT}(P)$ [m]	Tra 80 MHz e 800 MHz $D = (3,5/3) \times \text{SQRT}(P)$ [m]	Tra 800 MHz e 2,5 GHz $D = (7/3) \times \text{SQRT}(P)$ [m]
0,01	0,2	0,2	0,3
0,1	0,4	0,4	0,8
1	1,2	1,2	2,3
10	3,8	3,8	7,3
100	12	12	23

Per trasmettitori la cui potenza nominale non è indicata nella tabella sopra, la distanza può essere determinata utilizzando l'equazione che appartiene alla relativa colonna, dove "P" è la potenza nominale del trasmettitore in Watt (W) in base alle indicazioni fornite dal produttore del trasmettitore.

## 6.5 Condizioni ambientali per il funzionamento

Temperatura dell'ambiente	tra 10°C e 30°C
Umidità relativa dell'aria	tra il 30% e il 75% (senza condensa)
Pressione atmosferica	tra 700 hPa e 1.060 hPa

## 7 ALTRO

### 7.1 Trasporto e conservazione

Temperatura ambiente minima	-25°C (senza controllo dell'umidità relativa dell'aria)
Temperatura ambiente massima	+70°C (con un'umidità relativa dell'aria fino al 93%, senza condensa)
Umidità dell'aria	tra lo 0% e il 93%
Pressione atmosferica	500 hPa – 1.060 hPa

### 7.2 Smaltimento

Questo prodotto rientra nell'ambito della Direttiva RAEE<sup>1)</sup>. Pertanto non è consentito lo smaltimento del prodotto con i rifiuti domestici. È necessario osservare le norme di smaltimento specifiche per ogni Paese (ad esempio, lo smaltimento può avvenire tramite enti comunali o tramite i rivenditori). Il riciclo dei materiali aiuta a limitare l'utilizzo di materie prime e a proteggere l'ambiente.

---

1) Direttiva 2002/96/CE DEL PARLAMENTO EUROPEO E DEL CONSIGLIO, del 27 gennaio 2003, sui rifiuti di apparecchiature elettriche ed elettroniche (RAEE).

### 7.3 Condizioni di garanzia

A partire dalla data di acquisto iniziale e per il periodo di garanzia indicato nel certificato di garanzia PARI garantisce che, in caso di utilizzo conforme, l'apparecchio non presenta difetti dei materiali o di lavorazione inerenti alla produzione. Der Garantieanspruch unterliegt einer Verjährung von 12 Monaten. La garanzia fornita da PARI vale, inoltre, come obbligo di garanzia dal rivenditore. I diritti legali dell'acquirente nei confronti del rivenditore in caso di difetti non vengono limitati dalla garanzia né dall'insorgere di eventi coperti da garanzia. Come prova di garanzia e proprietà sarà valido lo scontrino con il timbro del rivenditore.

## **Portata della garanzia**

Qualora venga rilevato in via eccezionale un difetto, PARI potrà scegliere, a propria discrezione, di riparare l'apparecchio, sostituirlo oppure rimborsarne il prezzo d'acquisto. La sostituzione dell'apparecchio può essere effettuata sia con un modello uguale, sia con un modello con dotazione almeno paragonabile a quella dell'originale. La sostituzione o la riparazione dell'apparecchio non costituisce una nuova garanzia. Tutti i vecchi apparecchi sostituiti o loro parti diventeranno proprietà di PARI. Ogni altra pretesa è esclusa. Ciò vale in particolare per ogni richiesta di risarcimento. Questa limitazione di responsabilità non si applica in caso di morte, lesioni fisiche e danni alla salute, causati intenzionalmente e per grave negligenza, in caso di responsabilità del prodotto e in caso di grave inosservanza degli obblighi stabiliti nel contratto di garanzia.

### **La garanzia non si applica nei seguenti casi:**

- L'apparecchio non è stato attivato o utilizzato in modo conforme alle indicazioni delle istruzioni per l'uso.
- Sono presenti danni causati da agenti esterni come, ad esempio, acqua, fuoco, fulmini.
- Il danno è stato causato da un trasporto non conforme oppure da una caduta.
- L'apparecchio è stato maneggiato o sottoposto a manutenzione in modo non conforme.
- Il numero di serie sull'apparecchio è stato modificato, rimosso o reso altrimenti illeggibile.
- Sono stati eseguiti interventi di riparazione, adeguamento o modifica dell'apparecchio da parte di persone non autorizzate da PARI.

Inoltre, la garanzia non si estende alle parti soggette a usura, ovvero parti dell'apparecchio normalmente sottoposte a logoramento.

In caso di reclami, portare l'apparecchio completo al rivenditore di zona o inviarlo a PARI GmbH nella confezione originale e con allegato il certificato di garanzia timbrato dal rivenditore.

Il periodo di garanzia decorre dalla data di acquisto.

## 7.4 Contatti

Per informazioni di qualunque tipo sul prodotto, in caso di guasti o per dubbi sull'utilizzo, rivolgersi al nostro centro di assistenza:

Tel.: +49 (0)8151-279 279 (in lingua tedesca)

+49 (0)8151-279 220 (internazionale)







Per interventi di riparazione e riparazioni in garanzia inviare l'apparecchio al seguente indirizzo:

PARI GmbH – Technischer Service







Holzofstr. 10b, 82362 Weilheim, Germania

## 7.5 Spiegazione dei simboli

Sul compressore o sulla confezione si trovano i seguenti simboli:

	Seguire le istruzioni per l'uso (sfondo = blu, simbolo = bianco)
SN	Numero di serie dell'apparecchio
	Acceso/spento
	Corrente alternata
	Grado di protezione del componente utilizzato: tipo BF
	Proteggere l'apparecchio dall'umidità
	Apparecchio della categoria di protezione II



	Temperatura ambiente minima e massima
	Umidità dell'aria minima e massima
	Pressione atmosferica minima e massima
	Il prodotto medicale è reperibile sul mercato dal 13 agosto 2005. <b>Non è consentito lo smaltimento del prodotto con i normali rifiuti domestici.</b> Il simbolo della pattumiera sbarrata da una croce indica la necessità di effettuare la raccolta differenziata per lo smaltimento del prodotto.
	Produttore
	Il compressore soddisfa i requisiti fondamentali dell'Allegato I della Direttiva 93/42/CEE sui dispositivi medici.

## 8 PARTI DI RICAMBIO

Descrizione	N. art.
Filtro PARI BOY (confezione da 5 unità)	041B4852
Vite del filtro con filtro (solo per compressori tipo 085)	085B1130
Cavo di alimentazione per compressori PARI BOY SX (1,5 m)	041E8236

# Gebruiksaanwijzing

Stand van de informatie: 2011-11. Technische veranderingen voorbehouden.

<b>BELANGRIJKE AANWIJZINGEN.....</b>	<b>196</b>
Algemeen .....	196
Vorm van de veiligheidsinstructies .....	196
Omgang met de compressor.....	196
Behandeling van baby's, kinderen en hulpbehoevende personen	
198	
<b>PRODUCTBESCHRIJVING .....</b>	<b>199</b>
Levering .....	199
Gebruiksdoel .....	199
Functie-elementen .....	200
Productvarianten en -combinaties.....	201
Levensduur .....	201
<b>INGEBRUIKNEMING.....</b>	<b>202</b>
Opstelling .....	202
Vorbereiding.....	203
De inhalatie uitvoeren .....	205
De inhalatie beëindigen.....	206
<b>ONDERHOUD.....</b>	<b>207</b>
Reiniging van de compressor.....	207
Vervangen van de filter .....	208
Reparatie.....	209
Opbergen .....	209
<b>OPSPOREN VAN STORINGEN.....</b>	<b>210</b>
<b>TECHNISCHE GEGEVENS.....</b>	<b>211</b>
Algemeen .....	211
Classificatie volgens DIN EN 60601-1 .....	211
Gegevens over de elektromagnetische compatibiliteit.....	212
Aanbevolen veiligheidsafstanden.....	212
Omgevingsomstandigheden voor het gebruik.....	213

<b>DIVERSEN .....</b>	<b>214</b>
Transport en opslag.....	214
Verwijderen.....	214
Garantievoorwaarden .....	214
Contact .....	216
Verklaring van tekens .....	216
<b>ONDERDELEN.....</b>	<b>217</b>

# 1 BELANGRIJKE AANWIJZINGEN

## 1.1 Algemeen

Lees deze gebruiksaanwijzing en de gebruiksaanwijzingen van het meegeleverde toebehoren volledig door. Bewaar deze zo dat u ze later nog eens kunt naslaan. Als de gebruiksaanwijzing niet in acht wordt genomen, kan letsel of schade aan het product niet worden uitgesloten.

## 1.2 Vorm van de veiligheidsinstructies

Veiligheidsrelevante waarschuwingen zijn in deze gebruiksaanwijzing verdeeld in de volgende gevaarsniveaus:

- Met het signaalwoord **WAARSCHUWING** zijn gevaren aangeduid, die zonder voorzorgsmaatregelen tot ernstig letsel of zelfs tot de dood kunnen leiden.
- Met het signaalwoord **VOORZICHTIG** zijn gevaren aangeduid, die zonder voorzorgsmaatregelen tot licht tot matig ernstig letsel kunnen leiden of afbreuk kunnen doen aan de behandeling.
- Met het signaalwoord **AANWIJZING** zijn algemene voorzorgsmaatregelen aangeduid, die bij het gebruik van het product in acht genomen moeten worden om schade aan het product te voorkomen.

## 1.3 Omgang met de compressor

De compressor is een elektrisch apparaat dat op netspanning werkt. Hij is zo geconcepieerd dat stroomvoerende onderdelen niet toegankelijk zijn. Bij ongeschikte omgevingsomstandigheden of bij beschadiging van de compressor of het netsnoer kan het echter zijn dat deze bescherming er niet meer is. Neem daarom de volgende aanwijzingen in acht om een defect aan het apparaat en het daaruit voortvloeiende gevaar door aanraking van stroomvoerende onderdelen (bijv. een elektrische schok) te voorkomen:

- De compressor is niet spatwaterdicht. Bescherm het apparaat en het netsnoer tegen vloeistoffen en vocht. Pak het apparaat, het netsnoer of de netstekker nooit met natte handen beet. Het apparaat mag bovendien niet in een vochtige omgeving worden gebruikt.
- Gebruik voor de voeding van de compressor uitsluitend het PARI netsnoer.
- Laat de compressor nooit onbewaakt werken.
- Trek de netstekker omwille van de veiligheid in de volgende situaties altijd uit het stopcontact:
  - wanneer zich bij het gebruik storingen voordoen;
  - vóór iedere schoonmaak- of onderhoudsbeurt;
  - onmiddellijk na het gebruik.
- Trek het netsnoer steeds aan de netstekker en niet aan het snoer uit het stopcontact.
- Let erop dat het netsnoer nooit wordt geknikt, afgekneld of vastgeklemd. Trek het netsnoer niet over scherpe randen.
- Houd de compressor en het netsnoer ver van hete oppervlakken (bijv. kookplaat, straalkachel, open vuur). De behuizing van de compressor of de isolatie van het netsnoer kunnen anders beschadigd raken.
- Houd het netsnoer buiten bereik van huisdieren (bijv. knaagdieren). Deze kunnen de isolatie van het netsnoer beschadigen.
- De compressor mag niet worden gestart of de netstekker moet meteen uit het stopcontact worden gehaald, wanneer de compressor of het netsnoer is beschadigd of als u vermoedt dat het apparaat na een val of iets dergelijks beschadigd is geraakt.

## **1.4 Behandeling van baby's, kinderen en hulpbehoevende personen**

Baby's, kinderen en hulpbehoevende personen mogen alleen onder permanent toezicht van een volwassene inhaleren. Alleen zo kan een veilige en doeltreffende therapie worden gegarandeerd. Deze personen schatten gevaren (bijv. wurging met het netsnoer of de aansluitslang) dikwijls verkeerd in, waardoor er gevaar voor letsel kan bestaan.

Het product bevat kleine onderdelen. Kleine onderdelen kunnen de luchtwegen blokkeren en tot verstikkingsgevaar leiden. Let er daarom op dat u de compressor, de vernevelaar en het toebehoren steeds buiten bereik van baby's en peuters bewaart.

De compressor is een elektrisch aangedreven apparaat. Baby's, peuters, kinderen en hulpbehoevende personen mogen alleen onder permanent toezicht van een volwassene inhaleren. Alleen zo kan een veilige en doeltreffende therapie worden gegarandeerd.

Het apparaat en de aansluitslang aan de compressoruitgang kunnen bij normale werking zeer warm worden. Voorkom daarom vooral bij zorgbehoevende personen dat deze met de huid in direct contact met de compressor komen. Bij langdurig huidcontact kunnen huidverbrandingen optreden, met name bij personen met gestoorde temperatuurwaarneming.

## 2 PRODUCTBESCHRIJVING

### 2.1 Levering

Controleer of alle componenten die tot uw compressor behoren, ook daadwerkelijk zijn meegeleverd. Indien er iets ontbreekt, neem dan onmiddellijk contact op met de distributeur van wie u de PARI compressor hebt gekocht.

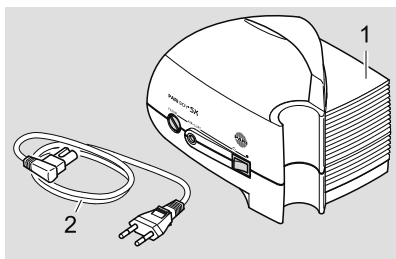

- (1) Compressor
- (2) Netsnoer

### 2.2 Gebruiksdoel

De compressor wordt gebruikt om perslucht voor de werking van een PARI vernevelaar te genereren. De compressor mag alleen worden gebruikt voor PARI vernevelaars. Hij is uitsluitend bedoeld voor gebruik in ruimten.

Een niet-beoogd gebruik of het gebruik van vernevelaars of toebehoren van andere fabrikanten kan afbreuk doen aan de behandeling en beschadiging van het apparaat of zelfs letsel tot gevolg hebben.

PARI GmbH is niet aansprakelijk voor schade die ontstaat doordat de compressor wordt gebruikt voor een doel waarvoor hij niet is bedoeld. Dit geldt met name bij een niet-beoogd gebruik van de compressor of bij gebruik van vernevelaars of toebehoren van andere fabrikanten. In deze gevallen bestaat ook geen recht op garantie.

## 2.3 Functie-elementen

De compressor beschikt over de volgende functie-elementen:

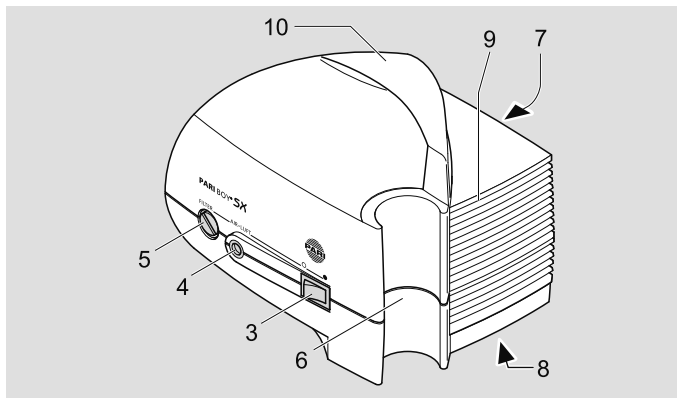

- (3) Aan/uit-schakelaar
- (4) Slangaansluiting
- (5) Filterhouder
- (6) Houder voor de vernevelaar
- (7) Contactdoos voor netaansluiting (aan de achterzijde van het apparaat)
- (8) Typeplaatje (aan de onderzijde van het apparaat)
- (9) Ventilatieopeningen
- (10) Draaggreep



## 2.4 Productvarianten en -combinaties

De PARI BOY SX compressor is verkrijgbaar in drie verschillende versies:

- PARI JuniorBOY SX (compressorkleur geel)  
inclusief LC SPRINT Junior vernevelaar met geel sproeieropzetstuk en zacht babymasker met babyhoekstuk
- PARI TurboBOY SX (compressorkleur blauw)  
inclusief LC SPRINT vernevelaar met blauw sproeieropzetstuk en kindermasker
- PARI BOY SX (compressorkleur blauw)  
inclusief LC SPRINT vernevelaar met blauw sproeieropzetstuk, kindermasker en PEP S-systeem. Bovendien wordt nog een rood sproeieropzetstuk meegeleverd.

De compressor is geschikt voor het gebruik met volgende vernevelaars:

- Alle vernevelaars van de PARI LC SPRINT familie
- Alle vernevelaars van de PARI LC familie
- PARI LL vernevelaar

Met de vernevelaars wordt bij de eerste uitrusting en aanvullende koop steeds een aparte gebruiksaanwijzing meegeleverd.

## 2.5 Levensduur

De compressor heeft een te verwachten gemiddelde levensduur van:

- ca. 1000 bedrijfsuren
- max. 5 tot 6 jaar

## 3 INGEBRUIKNEMING

### 3.1 Opstelling

De ruimte waarin de compressor wordt gebruikt, moet voldoen aan bepaalde voorwaarden [zie: 6.5 Omgevingsomstandigheden voor het gebruik]. De compressor is niet bedoeld voor gebruik buiten.



#### VOORZICHTIG

Neem bij het opstellen van de compressor de volgende aanwijzingen in acht om **gevaar voor letsel** of **beschadiging van het apparaat** te voorkomen:

---

- Plaats de compressor op een vaste, vlakke, stofvrije en droge ondergrond. Een zachte ondergrond, zoals een bank, bed of een tafelkleed is niet geschikt, omdat de compressor dan omlaag kan vallen.
- Leg het netsnoer zo dat niemand erover kan struikelen of erin verstrikt kan raken.
- Zorg ervoor dat kinderen de compressor niet aan het netsnoer of aan de aansluitslang naar beneden kunnen trekken.
- Laat de compressor alleen in een stofarme omgeving werken. Bij gebruik in een omgeving met een hoog stofgehalte (bijv. onder het bed of in werkplaatsen) en bij gebruik op de vloer kan zich extra veel stof binnen in de behuizing afzetten, waardoor afbreuk kan worden gedaan aan de behandeling of de compressor beschadigd kan raken.

## **WAARSCHUWING**

Om **brandgevaar** als gevolg van **kortsluiting** te voorkomen dient u bij het opstellen van de compressor de volgende aanwijzingen in acht te nemen:

- Laat de compressor niet in de buurt van licht ontvlambare voorwerpen, bijvoorbeeld gordijnen, tafelkleden of papier, werken.
- Laat de compressor niet werken in ruimten waar explosiegevaar bestaat of in aanwezigheid van gassen die brand in de hand werken (bijv. zuurstof, lachgas, ontvlambare anesthetica).

### **3.2 Voorbereiding**

Controleer vóór elk gebruik of de behuizing van de compressor, het netsnoer en de netstekker vrij zijn van beschadigingen. Controleer of de lokale netspanning overeenkomt met de spanning die op het typeplaatje van de compressor is aangegeven. Gebruik de compressor alleen wanneer alle onderdelen intact zijn. De compressor mag niet in gebruik worden genomen wanneer het apparaat of het netsnoer is beschadigd, of wanneer het vermoeden bestaat dat het is beschadigd (bijv. na een val of als het naar smeulend kunststof ruikt).

Bereid het apparaat als volgt voor een inhalatie voor:

- Monteer de vernevelaar zoals in de gebruiksaanwijzing van de vernevelaar is beschreven.
- Plaats de vernevelaar in de daarvoor bedoelde houder op de compressor.

- Steek de aansluitslang van de PARI vernevelaar met een licht draaiende beweging in de slangaansluiting van de compressor.

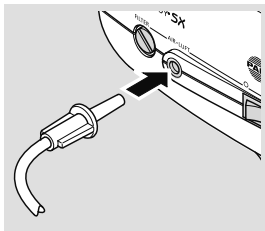

## WAARSCHUWING

Controleer zorgvuldig of de op de compressor aangesloten PARI aansluitslang aan het andere uiteinde is verbonden met de PARI vernevelaar.

Bij aanwezigheid van meerdere slangsystemen bestaat potentieel **levensgevaar** indien per ongeluk verschillende aansluitmogelijkheden met elkaar worden verwisseld. Dit is met name het geval **bij zorgbehoevende patiënten**, die bijvoorbeeld zijn aangewezen op kunstmatige voeding of infusen.

- Sluit het netsnoer aan op de contactdoos voor netaansluiting van de compressor.
- Vul de vernevelaar zoals in de gebruiksaanwijzing van de vernevelaar is beschreven.
- Steek de netstekker in een geschikt stopcontact.

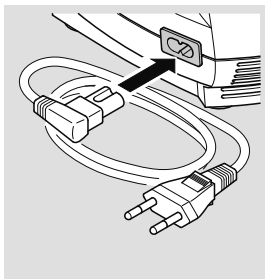

## WAARSCHUWING

**Vloeistoffen** kunnen stroom geleiden, waardoor **gevaar voor een elektrische schok** ontstaat. Pak het netsnoer of de netstekker daarom nooit met vochtige of natte handen beet.

### 3.3 De inhalatie uitvoeren

Om oververhitting van de compressor te voorkomen mag u het apparaat tijdens de werking niet afdekken en moet u erop letten dat de ventilatieopeningen aan de zijkant vrij zijn. Afdekking van de compressor of afsluiting van de ventilatieopeningen doet afbreuk aan de koeling van de compressor.

Voer de inhalatie als volgt uit:

- Trek de vernevelaar vóór de behandeling uit de houder.

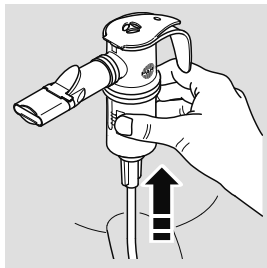

- Start de compressor met de aan/uit-schakelaar.
- Vergewis u ervan dat een medicamentnevel (aerosol) wordt gegenereerd, voordat u met de inhalatie begint.

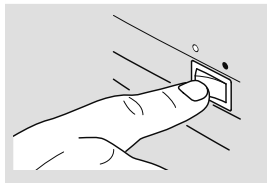

#### WAARSCHUWING

Bij een **beschadiging van het apparaat** is er contact met stroomvoerende onderdelen mogelijk, waardoor bijvoorbeeld **gevaar voor een elektrische schok** kan bestaan. Schakel de compressor daarom onmiddellijk uit en trek de netstekker uit het stopcontact wanneer de compressor of het netsnoer beschadigd is of wanneer het vermoeden bestaat dat er iets beschadigd is (bijvoorbeeld na een val of als het naar smeulend kunststof ruikt).

- Voer de inhalatie uit zoals in de gebruiksaanwijzing van de vernevelaar is beschreven.

### **3.4 De inhalatie beëindigen**

- Schakel de compressor uit.
  - Zet de vernevelaar weer terug in de houder.
  - Trek de netstekker uit het stopcontact.
- I** Alleen wanneer de netstekker uit het stopcontact is getrokken, is gegarandeerd dat het apparaat volledig is losgekoppeld van het stroomnet.

## 4 ONDERHOUD

### 4.1 Reiniging van de compressor



#### WAARSCHUWING

**Vloeistoffen** kunnen stroom geleiden, waardoor **gevaar voor een elektrische schok** ontstaat. Schakel daarom vóór elke reiniging de compressor uit en trek de netstekker uit het stopcontact.

- Neem de buitenkant van de behuizing af met een schone, vochtige doek.

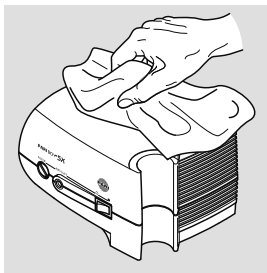

#### AANWIJZING

**Binnengedrongen vloeistoffen** kunnen een **defect aan het apparaat** veroorzaken. Zorg er daarom voor dat er geen vloeistof op de compressor of het netsnoer komt.

Als er vloeistof in de compressor is binnengedrongen, mag het apparaat in geen geval meer worden gebruikt. Neem, voordat u de compressor opnieuw gebruikt, beslist contact op met de Technische Service van PARI GmbH of met het PARI Service Center [zie: 7.4 Contact].

Neem voor de reiniging van de vernevelaar, de aansluitslang en het toebehoren de instructies in de betreffende gebruiksaanwijzing in acht.

## 4.2 Vervangen van de filter

De filter van de compressor moet onder normale gebruiksomstandigheden om de 200 bedrijfsuren worden vervangen, maar ten minste éénmaal per jaar.

Bovendien dient de filter regelmatig (na iedere 10e inhalatie) te worden gecontroleerd. Indien de filter vervuild (grijs of bruin verkleurd) of verstopt is, moet u deze vervangen. Ook een nat geworden filter moet door een nieuwe worden vervangen.

**De filter kan niet worden gereinigd en dan opnieuw worden gebruikt!**

---

### AANWIJZING

Gebruik uitsluitend luchtfilters die door PARI voor het gebruik van uw compressor zijn bedoeld, omdat anders uw **compressor beschadigd** kan raken.

---

Ga als volgt te werk om de filter te vervangen:

- Draai met een passend muntstuk de filterhouder uit uw compressor.

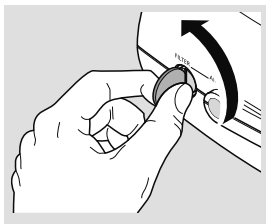

- Neem de oude filter uit de filterhouder en steek er een nieuwe in.
- Plaats de filterhouder met de nieuwe filter in uw compressor en schroef hem vast met een muntstuk.

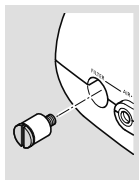



### 4.3 Reparatie

De compressor mag alleen door de Technische Service van PARI GmbH of door een door PARI GmbH uitdrukkelijk hiervoor gevlmachtigde servicedienst worden hersteld. Als de compressor door andere personen wordt geopend of gemanipuleerd, vervalt elk recht op garantie. In deze gevallen stelt PARI GmbH zich ook niet aansprakelijk.

### 4.4 Opbergen

- Haal het netsnoer los van de compressor.
- Rol het netsnoer op en berg het op door het onder de greep van de compressor vast te klemmen.

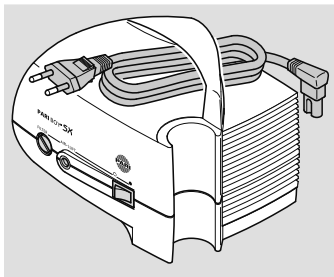

---

### AANWIJZING

Door knikken kan het netsnoer beschadigd raken. Wikkel het netsnoer daarom niet om de compressor.

---

Berg de compressor en het toebehoren zo op dat ze zijn beschermd tegen aanhoudend direct zonlicht.

Haal de compressor altijd los van het stroomnet als u hem opbergt, omdat op het stroomnet aangesloten elektrische apparaten een potentiële bron van gevaar vormen.

## 5 OPSPOREN VAN STORINGEN

Fout	Mogelijke oorzaak	Werkwijze
De compressor start niet.	Het netsnoer is niet goed aangesloten op het apparaat.	Controleer of het netsnoer goed vastzit aan de contactdoos voor netaansluiting van de compressor.
	De netstekker zit niet goed in het stopcontact.	Controleer of de netstekker goed in het stopcontact zit.
Uit de vernevelaar komt geen medicament.	De sproeier van de vernevelaar is verstopt.	Reinig de vernevelaar.
	De aansluitslang is niet goed aangesloten.	Controleer of de slangaansluitingen goed zitten.
	De aansluitslang is lek.	Vervang de aansluitslang.

Bij fouten die niet in dit hoofdstuk staan of wanneer de storing met de voorgestelde werkwijze niet wordt verholpen, dient u contact op te nemen met het Service Center van PARI GmbH [zie: 7.4 Contact].

## 6 TECHNISCHE GEGEVENS

### 6.1 Algemeen

Netspanning [V] Netfrequentie [Hz] Stroomverbruik [A]	zie achteromslag
Afmetingen van de behuizing [cm]	19,2 × 14,5 × 15 (B × H × D)
Max. compressorstroom (FreeFlow)	10,9 l/min
Compressorstroom <sup>1)</sup>	ca. 5,1 l/min
Geluidsdrukniveau <sup>2)</sup>	ca. 56 dBA
Druk	ca. 1,6 bar
Gewicht	1,7 kg

1) Tegen PARI vernevelaarsproeier (Ø 0,48 mm)

2) Maximaal A-gewogen geluidsdruk niveau van de compressor  
(conform DIN EN 13544-1, lid 26)

### 6.2 Classificatie volgens DIN EN 60601-1

Beschermingstype tegen elektrische schokken	Beschermingsklasse II
Beschermingsgraad tegen elektrische schokken van het gebruiksgedeelte (vernevelaar)	Type BF
Beschermingsgraad tegen binnendringen van water overeenkomstig IEC 529 (IP-beschermingsgraad)	Geen bescherming
Beschermingsgraad bij gebruik in aanwezigheid van brandbare mengsels van anesthetica met lucht, met zuurstof of met lachgas	Geen bescherming
Gebruikswijze	Continubedrijf

## **6.3 Gegevens over de elektromagnetische compatibiliteit**

Voor medische elektrische apparaten zijn met oog op de elektromagnetische compatibiliteit (EMC) speciale voorzorgsmaatregelen nodig. De apparaten mogen alleen volgens de EMC-aanwijzingen worden geïnstalleerd en in gebruik worden genomen.

Draagbare en mobiele hoogfrequente communicatieapparatuur kan de werking van medische elektrische apparaten beïnvloeden. Het gebruik van ander toebehoren, andere omzetter en kabels dan die welke zijn aangegeven, met uitzondering van omzetter en kabels die de fabrikant van het medische elektrische apparaat als reserveonderdelen voor interne componenten verkoopt, kan tot een verhoogde emissie of een verminderde immuniteit van het apparaat leiden.

Het apparaat mag niet direct naast of gestapeld met andere apparaten worden geplaatst. Wanneer het gebruik naast of gestapeld met andere apparaten vereist is, moet het medische elektrische apparaat worden geobserveerd om de correcte werking ervan in de gebruikte plaatsing te garanderen.

Technische gegevens over de elektromagnetische compatibiliteit (EMC-aanwijzingen) in tabelvorm worden met het apparaat meegeleverd. Ze zijn bovendien op aanvraag te verkrijgen bij PARI GmbH of op internet onder [www.pari.de/en/products](http://www.pari.de/en/products) op de pagina van het betreffende product onder "Technical Data".

## **6.4 Aanbevolen veiligheidsafstanden**

Aanbevolen veiligheidsafstanden tussen draagbare en mobiele hoogfrequente (HF) telecommunicatieapparaten en de PARI compressor:

De PARI compressor is bedoeld voor gebruik in een elektromagnetische omgeving waarin gestraalde HF-storingswaarden worden gecontroleerd. De gebruiker van kan helpen elektromagnetische storingen te voorkomen door tussen draagbare en mobiele HF-communicatieapparaten (zenders) en de PARI compressor de minimumafstanden in acht te nemen die hieronder in overeenstemming met het maximale uitgangsvermogen van het communicatieapparaat worden aanbevolen. Veiligheidsafstand conform zendfrequentie:

Nominaal vermogen van de zender [W]	150 kHz tot 80 MHz $D = (3,5/3) \times \text{SQRT}(P)$ [m]	80 MHz tot 800 MHz $D = (3,5/3) \times \text{SQRT}(P)$ [m]	800 MHz tot 2,5 GHz $D = (7/3) \times \text{SQRT}(P)$ [m]
0,01	0,2	0,2	0,3
0,1	0,4	0,4	0,8
1	1,2	1,2	2,3
10	3,8	3,8	7,3
100	12	12	23

Voor zenders waarvan het nominale vermogen in bovenstaande tabel niet is aangegeven, kan de afstand worden bepaald met behulp van de vergelijking die in de betreffende kolom staat, waarbij "P" het nominale vermogen van de zender in watt (W) volgens de informatie van de fabrikant van de zender is.

## 6.5 Omgevingsomstandigheden voor het gebruik

Omgevingstemperatuur	+10 °C tot +30 °C
Relatieve luchtvochtigheid	30% tot 75% (niet condenserend)
Atmosferische druk	700 hPa tot 1060 hPa

## 7 DIVERSEN

### 7.1 Transport en opslag

Minimale omgevings-temperatuur	-25 °C (zonder controle van de relatieve luchtvochtigheid)
Maximale omgevings-temperatuur	+70 °C (bij een relatieve luchtvochtigheid van maximaal 93%, niet condenserend)
Luchtvochtigheid	0% – 93%
Atmosferische druk	500 hPa – 1060 hPa

### 7.2 Verwijderen

Dit product valt onder het toepassingsgebied van de AEEA<sup>1)</sup>. Dit product mag dan ook niet samen met het huishoudelijk afval worden verwijderd. De nationale voorschriften op het gebied van afvalverwijdering dienen te worden nageleefd (bijv. verwijdering via gemeentelijke recyclageparken of leveranciers). Het recyclen van materialen helpt het verbruik van grondstoffen te verminderen en het milieu schoon te houden.

---

1) Richtlijn 2002/96/EG VAN HET EUROPESE PARLEMENT EN DE RAAD van 27 januari 2003 betreffende afgedankte elektrische en elektronische apparatuur.

### 7.3 Garantievoorwaarden

PARI garandeert u vanaf de eerste koopdatum tijdens de in het garantiebewijs aangegeven garantieperiode dat uw apparaat bij gebruik volgens de voorschriften geen door de productie veroorzaakte materiaal- of fabricagefouten vertoont. Voor de aanspraak op garantie geldt een verjaring van 12 maanden. De door PARI verleende garantie geldt naast de garantieverplichting van uw verkoper. Uw wettelijke rechten bij gebreken tegenover uw verkoper worden niet beperkt door de garantie of

door het optreden van een geval van garantie. Als garantie- en eigendomsbewijs geldt het door de distributeur afgestempelde garantiebewijs.

### **Wat omvat de garantie?**

Als zich bij uitzondering een gebrek mocht voordoen, zal PARI naar zijn keuze het apparaat repareren of vervangen of de aanschafprijs van het product teruggeven. Hierbij kan het apparaat zowel door hetzelfde model als door een model met minstens een vergelijkbare uitrusting worden vervangen. Het vervangen of repareren van het apparaat vormt geen reden voor verlenen van nieuwe garantie. Alle vervangen afgedankte apparaten of onderdelen worden eigendom van PARI. Verdere aanspraken zijn uitgesloten. Dit geldt met name voor aanspraken op schadevergoeding van welke aard dan ook. Deze uitsluiting van de aansprakelijkheid geldt niet bij aantasting van het leven, het lichaam en de gezondheid, bij opzet en grove nalatigheid, bij productaansprakelijkheid en bij niet-nakoming van wettelijke verplichtingen uit de garantieovereenkomst.

### **De garantie wordt niet verleend indien:**

- het apparaat niet correct volgens de voorschriften van de gebruiksaanwijzing in gebruik werd genomen of gebruikt;
- er schade is opgetreden die te wijten is aan uitwendige invloeden als water, brand, blikseminslag e.d.;
- de schade is ontstaan door ondeskundig transport of valschade;
- het apparaat ondeskundig werd behandeld of onderhouden;
- het serienummer op het apparaat werd gewijzigd, verwijderd of anderszins onleesbaar werd gemaakt;
- er reparaties, aanpassingen of veranderingen aan het apparaat werden uitgevoerd door personen die daartoe niet door PARI waren gemachtigd.

Voor het overige geldt de garantie niet voor slijtageonderdelen, dus onderdelen van het apparaat die aan normale slijtage onderhevig zijn.

In geval van klachten dient u het volledige apparaat naar uw distributeur te brengen of aan ons op te sturen, stevig verpakt in de originele doos en voldoende gefrankeerd en vergezeld van het door de distributeur afgestempelde garantiebewijs.

De "garantieperiode" begint op de koopdatum.

## 7.4 Contact

Voor alle productinformatie, in geval van storing of bij vragen over het gebruik dient u contact op te nemen met ons Service Center:





Tel.: +49 (0)8151-279 279 (Duitstalig)  
+49 (0)8151-279 220 (internationaal)

Voor reparaties en garantiegevallen dient u het apparaat naar het volgend adres te sturen:

PARI GmbH – Technischer Service  
Holzhofstr. 10b, 82362 Weilheim, Duitsland

## 7.5 Verklaring van tekens

Op de compressor en op de verpakking bevinden zich de volgende tekens:

	Gebruiksaanwijzing in acht nemen (achtergrond = blauw, symbool = wit)
SN	Serienummer van het apparaat
	Aan/Uit
	Wisselstroom
	Beschermingsgraad van het gebruiksgedeelte: type BF
	Apparaat beschermen tegen vocht



	Apparaat van beschermingsklasse II
	Minimale en maximale omgevingstemperatuur
	Minimale en maximale luchtvochtigheid
	Minimale en maximale atmosferische druk
	Dit medische product werd na 13 augustus 2005 in het handelsverkeer gebracht. <b>Het product mag niet samen met het gewone huishoudelijk afval worden verwijderd.</b> Het symbool met het kruis over de vuilnisbak wijst erop dat het product met een afzonderlijke vuilnisophaling moet worden meegegeven.
	Fabrikant
	De compressor voldoet aan de essentiële eisen als bedoeld in Bijlage I van de Richtlijn 93/42/EEG betreffende medische producten.

## 8 ONDERDELEN

Omschrijving	Artikelnr.
Filter PARI BOY (5 stuks)	041B4852
Filterschroef met filter (alleen voor compressor type 085)	085B1130
Netsnoer voor PARI BOY SX compressoren (1,5 m)	041E8236

# Bruksanvisning

Informasjonsstatus: 2011-11. Med forbehold om tekniske endringer.

<b>VIKTIG INFORMASJON .....</b>	<b>220</b>
Generelt .....	220
Utforming av sikkerhetsinstruksene .....	220
Håndtering av kompressoren .....	220
Behandling av spedbarn, barn og hjelpetrengende .....	222
<b>PRODUKTBESKRIVELSE .....</b>	<b>223</b>
Leveranse .....	223
Bruksområde .....	223
Funksjonselementer .....	224
Produktversjoner og -kombinasjoner .....	225
Levetid .....	225
<b>FORBEREDELSE TIL BRUK .....</b>	<b>226</b>
Plassering .....	226
Forberedelse .....	227
Slik inhalerer du .....	228
Avslutte inhalasjonen .....	229
<b>VEDLIKEHOLD .....</b>	<b>230</b>
Rengjøring av kompressoren .....	230
Filterskift .....	231
Reparasjon .....	232
Lagring .....	232
<b>FEILSØK .....</b>	<b>233</b>
<b>TEKNISKE DATA .....</b>	<b>234</b>
Generelt .....	234
Klassifikasjon i samsvar med DIN EN 60601-1 .....	234
Informasjon om elektromagnetisk kompatibilitet .....	235
Anbefalte sikkerhetsavstander .....	235
Miljøbetingelser for bruk .....	236

<b>ANNET .....</b>	<b>237</b>
Transport og lagring .....	237
Avfallsdisponering .....	237
Garantibetingelser .....	237
Kontaktinformasjon .....	239
Symbolforklaring .....	239
<b>RESERVEDELER .....</b>	<b>240</b>

# 1 VIKTIG INFORMASJON

## 1.1 Generelt

Les hele denne bruksanvisningen samt bruksanvisningen for det medfølgende tilbehøret. Oppbevar den til senere bruk. Hvis bruksanvisningen ikke følges, kan det føre til helserisiko eller skader på produktet.

## 1.2 Utforming av sikkerhetsinstruksene

De sikkerhetsrelevante advarslene i denne bruksanvisningen er inndelt i farenivåer:

- Med signalordet ADVARSEL angis farer som kan føre til alvorlige personskader eller tap av liv, dersom sikkerhetsreglene ikke følges.
- Med signalordet OBS angis farer som kan føre til lette eller middels alvorlige skader, eller til redusert effekt av behandlingen dersom sikkerhetsreglene ikke følges.
- Med signalordet MERK angis generelle sikkerhetsregler som bør følges under håndtering og bruk, for å unngå skader på produktet.

## 1.3 Håndtering av kompressoren

Kompressoren er et elektrisk, strømdrevet apparat. Den er utformet slik at ingen strømførende deler ligger åpne. Hvis den brukes i uegnede omgivelser, eller det har oppstått en skade på kompressoren eller strømledningen, er det mulig at denne beskyttelsen ikke lenger er til stede. Det er derfor viktig å alltid ta hensyn til punktene under. Slik unngår man at det oppstår feil på kompressoren, og man forhindrer farer som kan oppstå ved kontakt med strømførende deler, som for eksempel elektrisk støt.

- Kompressoren er ikke sprutsikker. Både kompressoren og strømledningen må beskyttes mot fuktighet og væsker. Ta aldri på kompressoren, strømledningen eller støpselet med fuktige hender. Kompressoren må aldri brukes i fuktige omgivelser.
- Bruk bare strømledninger fra PARI sammen med kompressoren.
- La aldri kompressoren være i drift uten tilsyn.
- Av sikkerhetsgrunner må støpselet alltid trekkes ut av stikkontakten i følgende tilfeller:
  - hvis det oppstår forstyrrelser under bruk
  - før hver gang apparatet rengjøres eller kontrolleres
  - med én gang etter bruk
- Trekk alltid ledningen ut av stikkontakten ved å ta tak i støpselet og ikke ved å dra i ledningen.
- Pass på at strømledningen ikke blir knekt, kommer i klem eller blir flatklemt. Strømledningen må ikke trekkes over skarpe kanter.
- Ikke la kompressoren eller strømledningen komme i nærheten av varme overflater som kokeplater, stråleovner eller åpen ild, da det kan skade huset på kompressoren eller isolasjonen på ledningen.
- Ledningen må holdes utilgjengelig for husdyr som for eksempel gnagere, som kan skade isolasjonen på ledningen.
- Kompressoren må ikke tas i bruk, eller støpselet må straks trekkes ut av stikkontakten hvis kompressoren eller ledningen er skadet, eller det er mistanke om at det foreligger en feil etter et fall eller lignende.

## **1.4 Behandling av spedbarn, barn og hjelpetregende**

Spedbarn, barn og hjelpetregende må kun inhalere under tilsyn av en voksen person. Kun på den måten kan man sikre en trygg og effektiv behandling. Personer i disse gruppene vil ofte feilvurdere eventuelle farer (for eksempel kvelningsfare pga. strømleningen eller forbindelsesslangen), slik at det kan oppstå fare for personskader.

Produktet inneholder smådeler. Smådeler kan blokkere luftveiene og føre til kvelningsfare. Pass på at kompressoren, forstøveren og tilbehøret alltid oppbevares på steder som er utilgjengelige for barn.

Kompressoren er et elektrisk apparat. Spedbarn, småbarn, barn og hjelpetregende må kun inhalere under tilsyn av en voksen person. Bare slik kan man sikre en trygg og effektiv behandling. Både kompressoren og forbindelsesslangen på kompressoruttaket kan bli svært varme under normal bruk. Vær derfor spesielt oppmerksom ved behandling av pleietregende, slik at de ikke kommer i direkte hudkontakt med kompressoren. Ved langvarig hudkontakt kan det oppstå forbrenninger, spesielt hos personer med nedsatt temperaturfølelse.

## 2 PRODUKTBEKRIVELSE

### 2.1 Leveranse

Kontroller at leveransen inneholder alle de komponentene som hører med til kompressoren. Hvis det mangler deler, ta snarest kontakt med forhandleren hvor PARI kompressor er kjøpt.

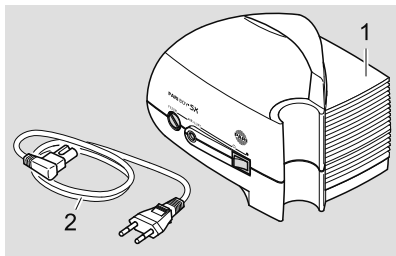

- (1) Kompressor
- (2) Strømledning

### 2.2 Bruksområde

Kompressoren sørger for å generere trykkluft til drift av en PARI forstøver. Kompressoren må bare brukes sammen med en PARI forstøver. Den skal kun brukes innendørs.

Ikke forskriftsmessig bruk, eller bruk av forstøvere eller tilbehør fra andre produsenter, kan føre til redusert effekt av behandlingen, skade på apparatet eller til og med personskader.

PARI GmbH fraskriver seg ansvar for skader som eventuelt oppstår, når kompressoren ikke brukes i samsvar med den bruken den er tiltenkt. Dette gjelder spesielt ved ikke forskriftsmessig bruk av kompressoren, eller ved bruk av forstøvere eller tilbehør fra andre produsenter. I slike tilfeller bortfaller også garantien.

## 2.3 Funksjonselementer

Kompressoren har følgende funksjonselementer:

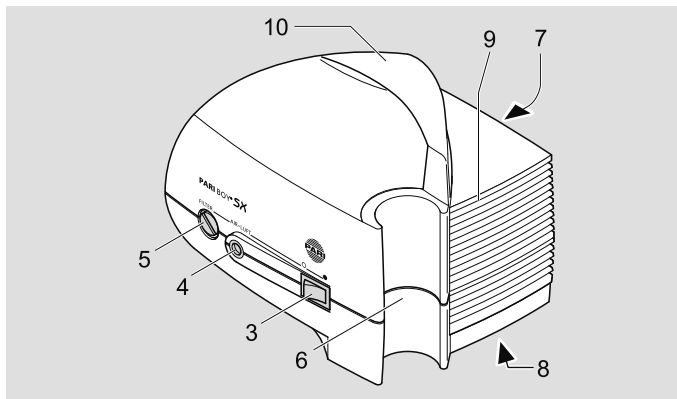

- (3) På/av-bryter
- (4) Slangetilkobling
- (5) Filterholder
- (6) Holder for forstøveren
- (7) Uttak for strømtilkobling (bak på apparatet)
- (8) Merkeskilt (på apparatets underside)
- (9) Ventilasjonsåpning
- (10) Bærehåndtak



## 2.4 Produktversjoner og -kombinasjoner

PARI BOY SX kompressor finnes i tre ulike versjoner:

- PARI JuniorBOY SX (kompressorfarge gul)  
inkludert LC SPRINT Junior forstøver med gult dysefeste og myk babymaske med babykne
- PARI TurboBOY SX (kompressorfarge blå)  
inkludert LC SPRINT forstøver med blått dysefeste og barnemaske
- PARI BOY SX (kompressorfarge blå)  
inkludert LC SPRINT forstøver med blått dysefeste, barnemaske og PEP S-system. Den leveres med et rødt dysefeste i tillegg.

Kompressoren egner seg til bruk med følgende forstøvere:

- Alle forstøvere i PARI LC Sprint-serien
- Alle forstøvere i PARI LC-serien
- PARI LL forstøver

Det følger alltid en separat bruksanvisning med forstøverne, både i basispakken og med tilbehør som kjøpes til.

## 2.5 Levetid

Kompressoren har en forventet, gjennomsnittlig levetid på:

- ca. 1000 driftstimer
- maks. 5 til 6 år

## 3 FORBEREDELSE TIL BRUK

### 3.1 Plassering

Rommet hvor kompressoren skal brukes, må oppfylle visse krav [se: 6.5 Miljøbetingelser for bruk]. Kompressoren skal ikke brukes utendørs.

---

#### **OBS**

Ta hensyn til følgende punkter ved plassering av kompressoren for å unngå **fare for personskader** eller **skader på kompressoren**:

---

- Plasser kompressor på et flatt og fast underlag som er støvfritt og tørt. Et mykt underlag som for eksempel en sofa, seng eller en duk er ikke egnet fordi kompressoren kan falle ned.
  - Legg strømledningen slik at ingen kan snuble eller vikle seg inn i den.
  - Pass på at ikke barn kan dra i ledningen eller i forbindelseslangene slik at kompressoren faller ned.
  - Kompressoren må bare brukes i omgivelser med lite støv. Hvis kompressoren blir brukt på steder med mye støv, for eksempel under ei seng eller i et verksted, eller på et gulv, kan innsiden av huset fylles opp med støv og effekten av behandlingen kan bli redusert og kompressoren kan få skader.
- 

#### **ADVARSEL**

Unngå **brannfare** som følge av **kortslutning** ved å ta hensyn til følgende informasjon for plasseringen av kompressoren:

---

- Ikke bruk kompressoren i nærheten av brennbare gjenstander som forheng, duker eller papir.

- Ikke bruk kompressoren på områder med eksplosjonsfare, for eksempel områder i nærheten av brannfarlige gasser som oksygen, lystgass eller brennbare anestesimidler.

## 3.2 Forberedelse

Kontroller før hver bruk at huset på kompressoren, strømledningen og støpselet er uten skader. Forsikre deg om at nettspenningen stemmer med den spenningen som er oppgitt på typeskiltet til kompressoren. Kompressoren må ikke brukes hvis ikke alle komponentene fungerer som de skal. Kompressoren må ikke tas i bruk hvis den eller ledningen er skadet, eller det er mistanke om at de er skadet, for eksempel etter et fall, eller hvis det lukter brent plast.

Slik klargjør du kompressoren for inhalasjon:

- Monter forstøveren som beskrevet i bruksanvisningen som fulgte med den.
- Sett forstøveren i forstøverholderen på kompressoren.
- Fest forbindelsesslangen til PARI forstøver på slangetilkoblingen til kompressoren ved å dreie den lett.

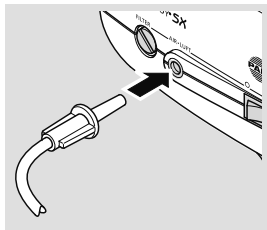

### ADVARSEL

Kontroller nøye om PARI forbindelsesslange som er koblet til kompressoren, er koblet til PARI forstøver i den andre enden. Hvis det finnes flere slangesystemer, kan det oppstå **livstruende situasjoner**, hvis de ulike koblingene blir forvekslet med hverandre. Dette gjelder spesielt for **pleietrengende pasienter** som for eksempel er avhengig av kunstig ernæring og infusjoner.

- Sett strømledningen i uttaket for strømtilkopling på kompressoren.
- Fyll opp forstøveren som beskrevet i bruksanvisningen som fulgte med den.
- Sett støpselet i en egnet stikkontakt.

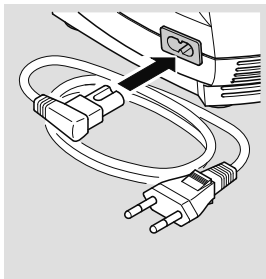

### **ADVARSEL**

**Væsker** kan være strømledende, og dermed kan det oppstå **fare for elektrisk støt**. Ta aldri på strømledningen eller støpselet med fuktige eller våte hender.

## **3.3 Slik inhalerer du**

For å hindre overoppheting av kompressoren må den ikke tildekkes under bruk, og sørg for at ventilasjonsåpningene på sidene også er utildekket. Hvis kompressoren eller ventilasjonsåpningene blir tildekket, vil det redusere avkjølingen av kompressoren.

Utfør inhalasjonen på følgende måte:

- Trekk forstøveren ut av holderen før behandlingen starter.

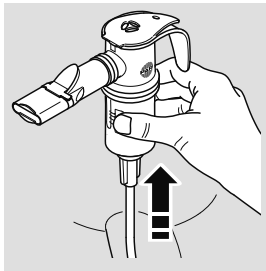

- Start kompressoren med på/av-bryteren.
- Forsikre deg om at aerosoltåken blir generert, før du starter med inhalasjonen.

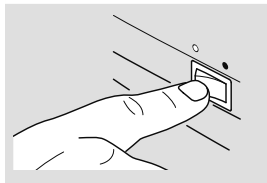

### **ADVARSEL**

Hvis **kompressoren har blitt skadet**, kan personer komme i berøring med strømførende deler, og det kan dermed oppstå **fare for elektrisk støt**. Slå straks av kompressoren og trekk ut støpselet fra stikkontakten hvis kompressoren eller ledningen er skadet, eller det er mistanke om at de er skadet, for eksempel etter et fall, eller hvis det lukter brent plast.

- Utfør inhalasjonen som beskrevet i bruksanvisningen til forstøveren.

## **3.4 Avslutte inhalasjonen**

- Slå av kompressoren.
  - Sett forstøveren tilbake i holderen etter bruk.
  - Trekk støpselet ut av stikkontakten.
- i** For å sikre at det ikke er forbindelse til strømnettet må støpselet være trukket ut av stikkontakten.

## 4 VEDLIKEHOLD

### 4.1 Rengjøring av kompressoren

---

#### ADVARSEL

**Væsker** kan være strømledende, og dermed kan det oppstå **fare for elektrisk støt**. Slå derfor av kompressoren før den rengjøres, og trekk støpselet ut av stikkontakten.

---

- Tørk av den utvendige flaten med en ren og fuktig klut.

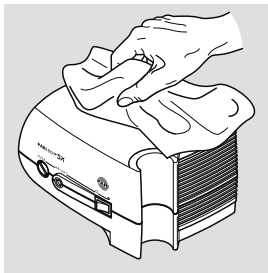

---

#### MERK

**Hvis det trenger inn væske** kan det føre til **feil på kompressoren**. Derfor er det viktig å unngå væskesprut på kompressoren og ledningen.

---

Hvis det har kommet væske inn i kompressoren, må den absolutt ikke brukes mer. Før den eventuelt kan brukes på nytt, må du ta kontakt med teknisk service hos PARI GmbH eller med PARI Service Center [se: 7.4 Kontaktinformasjon].

Følg instruksene i de enkelte bruksanvisningene for rengjøring av forstøveren, forbindelsesslangen og tilbehøret.

## 4.2 Filterskift

Filteret i kompressoren må skiftes ut etter 200 driftstimer ved normal bruk, eller minst én gang i året.

I tillegg skal filteret kontrolleres regelmessig (etter hver 10. inhalasjon). Er filteret skittent (grå- eller brunfarget) eller tilstoppet, skal det skiftes ut. Hvis filteret har blitt fuktig, skal det også skiftes ut.

**Det er ikke mulig å rengjøre filteret og bruke det på nytt.**

---

### MERK

Bruk bare luftfilter som er produsert av PARI til bruk sammen med kompressoren, siden andre filter kan føre til **skader på kompressoren**.

---

Slik går du fram når du skifter filter:

- Skru løs filterholderen fra kompressoren med en passende mynt.

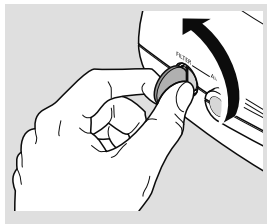

- Trekk det gamle filteret ut av filterholderen og sett på det nye filteret.
- Sett filterholderen med det nye filteret på plass i kompressoren, og skru den fast med en mynt.

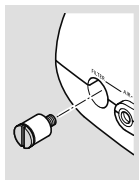

## 4.3 Reparasjon

Kompressoren må kun repareres av teknisk service hos PARI GmbH eller en serviceinstans som PARI GmbH har gitt uttrykkelig autorisasjon. Hvis en annen person åpner på eller forandrer kompressoren, opphører alle garantier. I slike tilfeller har ikke PARI GmbH noe garantiansvar.

## 4.4 Lagring

- Trekk strømledningen ut av kompressoren.
- Rull sammen ledningen og plasser den under håndtaket på kompressoren ved lagring.

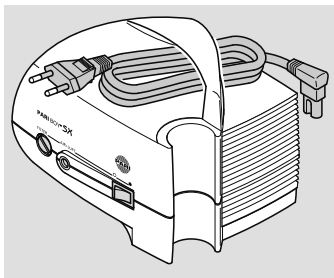

---

### MERK

Strømledningen kan få skader hvis det blir knekk på den. Derfor bør du ikke vikle ledningen rundt kompressoren.

---

Kompressoren og tilbehøret må lagres slik at de ikke utsettes for lange perioder med direkte sollys.

Kompressoren må alltid være koblet fra strømmettet under lagring, siden elektriske apparater som er koblet til strømmettet alltid utgjør en potensiell fare.



## 5 FEILSØK

Feil	Mulig årsak	Framgangsmåte
Kompressoren starter ikke.	Strømledningen er ikke godt nok festet.	Kontroller at ledningen er riktig festet i uttaket for strømtilkoblingen på kompressoren.
	Strømledningen er ikke satt riktig inn i stikkkontakten.	Kontroller at støpselet er satt riktig inn i stikkkontakten.
Det kommer ikke noe medikament ut av forstøveren.	Dysen på forstøveren er tilstoppet.	Rengjør forstøveren.
	Forbindelsesslangen er ikke riktig festet.	Kontroller at slangetilkoblingene sitter riktig.
	Forbindelsesslangen er ikke tett.	Skift ut forbindelsesslangen.

Hvis det oppstår en feil som ikke er nevnt i dette kapitlet, eller hvis den foreslåtte framgangsmåten ikke retter opp feilen, tar du kontakt med Service Center hos PARI GmbH [se: 7.4 Kontaktinformasjon].

## 6 TEKNISKE DATA

### 6.1 Generelt

Nettspenning [V] Nettfrekvens [Hz] Strømstyrke [A]	Se bokens bakre omslagsside
Husets mål [cm]:	19,2 x 14,5 x 15 (B x H x D)
maks. kompressorgjennomstrømning (FreeFlow):	10,9 l/min
Kompressorgjennomstrømning <sup>1)</sup>	ca. 5,1 l/min
Lydtrykknivå <sup>2)</sup>	ca. 56 dBA
Trykk	ca. 1,6 bar
Vekt	1,7 kg

1) mot PARI forstøverdyse (Ø 0,48 mm)

2) Kompressorens maksimale A-evaluerte lydnivå (iht. DIN EN 13544-1, avsnitt 26)

### 6.2 Klassifikasjon i samsvar med DIN EN 60601-1

Beskyttelsestype mot elektrisk støt	Beskyttelsesklasse II
Grad av beskyttelse mot elektrisk støt på brukerdelen (forstøver)	Type BF
Grad av beskyttelse mot inntrengning av vann i samsvar med IEC 529 (IP-beskyttelsesgrad)	Ingen beskyttelse
Grad av beskyttelse ved bruk i nærheten av brennbare blandinger av anestesimidler med luft, med oksygen eller med lystgass	Ingen beskyttelse
Bruksmodus	Kontinuerlig bruk

## 6.3 Informasjon om elektromagnetisk kompatibilitet

Elektriske, medisinske apparater er underlagt bestemte sikkerhetsregler i henhold til direktivet om elektromagnetisk kompatibilitet (EMC). All montering og bruk må skje i samsvar med retningslinjene i EMC-direktivet.

Bærbart og mobilt høyfrekvent kommunikasjonsutstyr kan påvirke elektriske, medisinske apparater. Bruk av annet tilbehør, andre omformere og ledninger enn de som er oppgitt, med unntak av omformere og ledninger som produsenten av de elektriske, medisinske apparatene selger som reservedeler til interne komponenter, kan føre til økt emisjon eller at apparatet får redusert immunitet mot interferens.

Kompressoren må ikke plasseres slik at den står rett ved siden av, eller stablet oppå eller under et annet apparat. Hvis man blir nødt til å bruke kompressoren rett ved eller stablet med andre apparater, må det holdes nøye tilsyn med det elektriske, medisinske apparatet for å være sikker på at det fungerer som det skal i en slik plassering.

En tabell med teknisk informasjon om elektromagnetisk kompatibilitet (EMC-instruks) følger som vedlegg til kompressoren. Den kan også bestilles fra PARI GmbH, eller den kan lastes ned fra Internett på adressen [www.pari.de/en/products](http://www.pari.de/en/products) på den aktuelle produktsiden under Technical Data.

## 6.4 Anbefalte sikkerhetsavstander

Anbefalte sikkerhetsavstander mellom høyfrekvente telekommunikasjonsapparater og en PARI kompressor:

PARI kompressor er laget for bruk i elektromagnetiske miljøer hvor høyfrekvent stråling i forstyrrende mengder blir kontrollert. Brukeren av PARI kompressorer kan bidra til å forhindre elektromagnetisk interferens ved å sørge for minsteavstander mellom bærbare og mobile høyfrekvente kommunikasjons-

apparater (sendere) og kompressoren, i samsvar med anbefalingene basert på den maksimale utgangseffekten for de ulike kommunikasjonsapparatene som er oppgitt under.

Sikkerhetsavstand iht. sendefrekvens:

Senderens nominelle effekt [W]	150 kHz til 80 MHz $D = (3,5/3) \times \text{SQRT}(P)$ [m]	80 MHz til 800 MHz $D = (3,5/3) \times \text{SQRT}(P)$ [m]	800 MHz til 2,5 GHz $D = (7/3) \times \text{SQRT}(P)$ [m]
0,01	0,2	0,2	0,3
0,1	0,4	0,4	0,8
1	1,2	1,2	2,3
10	3,8	3,8	7,3
100	12	12	23

For sendere som ikke finnes i tabellen kan den nominelle ytelsen regnes ut ved hjelp av likningen for hver kolonne, hvor P er senderens nominelle effekt i Watt slik den er oppgitt fra produsenten.

## 6.5 Miljøbetingelser for bruk

Omgivelsestemperatur	+10 °C til +30 °C
Relativ luftfuktighet	30 % til 75 % (ikke-kondenserende)
Lufttrykk	700 hPa til 1060 hPa

## 7 ANNET

### 7.1 Transport og lagring

Laveste omgivelses-temperatur	-25 °C (uten kontroll av relativ luftfuktighet)
Høyeste omgivelses-temperatur	+70 °C (ved en relativ luftfuktighet på opptil 93 %, ikke-kondenserende)
Luftfuktighet	0 % – 93 %
Luftrykk	500 hPa – 1060 hPa

### 7.2 Avfallsdisponering

Dette produktet faller inn under gyldighetsområdet til WEEE<sup>1)</sup>. Dette produktet må derfor ikke kastes sammen med husholdningsavfall. Følg alltid gjeldende landsspesifikke bestemmelser for avfallsdisponering (for eksempel avfallsdisponering via kommunen eller forhandler). Materialresirkulering bidrar til en bedre forvaltning av naturressursene og beskyttelse av miljøet.

1) Det europeiske parlaments- og rådsdirektiv 2002/96/EF fra 27. januar 2003 om kasserte elektriske og elektroniske produkter.

### 7.3 Garantibetingelser

PARIs garantitid gjelder fra den kjøpsdatoen som er påført garantibeviset, og garantien lover at det ved forskriftsmessig bruk ikke skal oppstå feil på material eller bearbeiding relatert til produksjonsprosessen i denne perioden. Garantiansvaret gjelder i 12 måneder. Garantien som gis av PARI gjelder i tillegg til selgerens garantiforpliktelser. Den lovbestemte retten som selgeren har overfor deg når det gjelder eventuelle feil, blir ikke redusert av denne garantien eller at man benytter seg av den. Garantibeviset med salgsrepresentantens stempel gjelder både som garantibevis og dokumentasjon på hvem som eier varen.

## **Hva omfatter garantien?**

Når det i sjeldne tilfeller oppstår en feil, vil PARI avgjøre om apparatet skal repareres, byttes eller om kjøpesummen skal refunderes. Bytting av apparatet kan være til en identisk modell eller en liknende modell med minst like god funksjonalitet. Bytting eller reparasjon av apparatet gir ikke en ny garantiperiode. Alle brukte apparater og deler som byttes inn blir PARIs eiendom. Ingen videre krav vil bli innfridd. Dette gjelder spesielt ethvert krav om skadeerstatning. Denne ansvarsfraskrivelsen gjelder ikke i tilfeller hvor det oppstår skade på liv og helse som følge av forsett og grov uaktsomhet, brudd på produktgarantien og ved forsømmelse av vesentlige forpliktelser nedfelt i garantiavtalen.

### **Garantien gjelder ikke i følgende tilfeller:**

- når apparatet ikke ble tatt i bruk eller ikke blir brukt i samsvar med bruksanvisningen
- når det foreligger skader som er påført av ytre faktorer som vann, ild, lynnedslag og lignende
- når det er oppstått skader ved ikke forskriftsmessig transport eller ved fall
- når apparatet er håndtert eller vedlikeholdt i strid med instruksene
- når serienummeret på apparatet er endret, fjernet eller på annen måte gjort uleselig
- når personer som ikke er autorisert av PARI, har foretatt reparasjoner, tilpasninger eller endringer på apparatet

Forøvrig omfatter ikke garantien slitedeler, dvs. deler på apparatet som utsettes for normal slitasje.

Ved en eventuell reklamasjon leveres hele apparatet til din salgsrepresentant eller sendes til Pari GmbH, frankert og pakket i originalemballasjen. Garantibeviset med salgsrepresentantens stempel skal legges ved.

Garantitiden gjelder fra og med kjøpsdato.

## 7.4 Kontaktinformasjon

For alle typer produktinformasjon, ved feil eller spørsmål om bruken, ta kontakt med vårt Service Center:

Tlf.: +49 (0)8151-279 279 (tyskspråklig)  
+49 (0)8151-279 220 (internasjonal)

For reparasjoner og garantisaker sendes apparatet til følgende adresse:

PARI GmbH – Technischer Service  
Holzhofstr. 10b, 82362 Weilheim, Germany

## 7.5 Symbolforklaring

På kompressoren og/eller på emballasjen finner du følgende symboler:

	Følg bruksanvisningen (bakgrunn = blå, symbol = hvitt)
SN	Apparatets serienummer
	På/av
	Vekselstrøm
	Beskyttelsesgrad for brukerdel: Type BF
	Beskytt apparatet mot fuktighet
	Apparat i beskyttelsesklasse II
	Høyeste og laveste omgivelsestemperatur

	Minimum og maksimum luftfuktighet
	Laveste og høyeste lufttrykk
	<p>Dette medisinske utstyret er markedsført etter 13. august 2005. <b>Produktet må ikke kastes sammen med vanlig husholdningsavfall.</b> Symbolet som viser en overkrysset avfallsbeholder på hjul, angir at dette produktet omfattes av kildesortering.</p>
	Produsent
	Kompressoren oppfyller de grunnleggende kravene i vedlegg I til direktiv 93/42/EØS fra 27. januar 2003 om medisinsk utstyr.

## 8 RESERVEDELER

Beskrivelse	Delenummer
Filter PARI BOY (5-pakning)	041B4852
Filterskrue med filter (kun til kompressorer type 085)	085B1130
Strømledning til PARI BOY SX kompressorer (1,5 m)	041E8236



# Manual de instruções

Data da informação: 2011-11. Reservados os direitos a alterações técnicas.

<b>INDICAÇÕES IMPORTANTES .....</b>	<b>243</b>
Generalidades.....	243
Organização das informações de segurança.....	243
Manuseamento do compressor.....	243
Terapia em bebés, crianças e pessoas fragilizadas .....	245
<b>DESCRIÇÃO DO PRODUTO .....</b>	<b>246</b>
Material fornecido.....	246
Indicações de uso .....	246
Elementos funcionais .....	247
Variantes e combinações do produto.....	248
Durabilidade .....	248
<b>COLOCAÇÃO EM FUNCIONAMENTO .....</b>	<b>249</b>
Instalação.....	249
Preparação.....	250
Efetuar a inalação .....	251
Terminar a inalação .....	253
<b>MANUTENÇÃO .....</b>	<b>254</b>
Limpeza do compressor.....	254
Substituição do filtro.....	255
Reparações.....	256
Armazenamento.....	256
<b>LOCALIZAÇÃO DO ERRO .....</b>	<b>257</b>
<b>DADOS TÉCNICOS.....</b>	<b>258</b>
Generalidades.....	258
Classificação de acordo com a norma DIN EN 60601-1.....	258
Indicações sobre a compatibilidade eletromagnética .....	259
Distâncias de segurança recomendadas .....	259
Condições ambientais para a utilização.....	260

<b>DIVERSOS .....</b>	<b>261</b>
Transporte e armazenamento .....	261
Eliminação .....	261
Condições de garantia.....	261
Contato .....	263
Explicação dos símbolos .....	263
<b>PEÇAS DE REPOSIÇÃO.....</b>	<b>264</b>

# 1 INDICAÇÕES IMPORTANTES

## 1.1 Generalidades

Leia este manual de instruções na íntegra assim como os manuais dos acessórios fornecidos. Guarde-o para consultas futuras. No caso de inobservância do manual de instruções não podem ser excluídos ferimentos ou danos no produto.

## 1.2 Organização das informações de segurança

Os avisos relativos à segurança estão divididos neste manual de instruções em níveis de perigo:

- Com a palavra **ATENÇÃO** são identificados perigos, que sem medidas de prevenção podem originar ferimentos graves ou mesmo a morte.
- Com a palavra **CUIDADO** são identificados perigos, que sem medidas de prevenção podem originar ferimentos ligeiros a médios ou perturbações da terapia.
- Com a palavra **NOTA** são identificadas as medidas de prevenção gerais, que devem ser observadas durante o manuseamento do produto para evitar danificá-lo.

## 1.3 Manuseamento do compressor

O compressor é um aparelho elétrico que funciona com tensão de rede. Foi concebido de modo a que nenhuma parte condutora de corrente fique acessível. Contudo, no caso de condições ambientais inadequadas ou se se verificarem danos no compressor ou no cabo de alimentação, poderá não ser possível garantir que este tipo de proteção se mantenha. Por este motivo, tenha em atenção as seguintes indicações, a fim de evitar danos no aparelho e os perigos associados através do contato com as partes condutoras de corrente (p. ex. choque elétrico):

- O compressor não está protegido contra projeções de água. Proteja o aparelho e o cabo de alimentação de líquidos e humidade. Nunca toque no aparelho, no cabo de alimentação ou na ficha com as mãos molhadas. Além disso, o aparelho não pode ser utilizado em ambiente húmido.
- Para operar o compressor utilize apenas o cabo de alimentação PARI.
- Nunca deixe o compressor sem vigilância durante o funcionamento.
- Por motivos de segurança, retire sempre a ficha da tomada nas seguintes circunstâncias:
  - se ocorrerem avarias durante o funcionamento
  - antes de ser limpo e conservado
  - imediatamente após a utilização
- Retire sempre o cabo de alimentação da tomada pegando pela ficha e não pelo cabo.
- Tenha cuidado para nunca dobrar, esmagar ou entalar o cabo de alimentação. Não deixe o cabo de alimentação roçar em arestas vivas.
- Mantenha o compressor e o cabo de alimentação afastados de superfícies quentes (p. ex. placas de fogão, irradiadores de aquecimento, fogo vivo). A caixa do compressor ou o isolamento do cabo de alimentação podem ficar danificados.
- Mantenha o cabo de alimentação afastado de animais domésticos (p. ex. roedores). Eles poderão danificar o isolamento do cabo de alimentação.
- O compressor não pode ser colocado em funcionamento ou a ficha tem ser imediatamente retirada da tomada se o compressor ou o cabo de alimentação estiver danificado ou se houver suspeita de danos causados por uma queda ou algo semelhante.

## **1.4 Terapia em bebês, crianças e pessoas fragilizadas**

Bebês, crianças e pessoas fragilizadas só podem inalar sob vigilância constante de uma pessoa adulta. Só assim se pode garantir uma terapia segura e eficaz. Estas pessoas muitas vezes avaliam mal os perigos (p. ex. estrangulamento com o cabo de alimentação ou a mangueira de ligação), podendo, assim, existir perigo de ferimentos.

O produto contém peças pequenas. As peças pequenas podem bloquear as vias respiratórias e causar risco de asfixia. Certifique-se, por isso, de que o compressor, o nebulizador e os acessórios se encontram sempre fora do alcance de bebês e crianças pequenas.

O compressor é um aparelho elétrico. Bebês, crianças pequenas, crianças na idade escolar e pessoas fragilizadas só podem inalar sob vigilância constante de uma pessoa adulta. Só deste modo pode ser garantida uma terapia segura e eficiente. O aparelho e a mangueira de ligação na saída do compressor podem aquecer bastante no modo de funcionamento normal. Evite, assim, em especial com pessoas que necessitam de cuidados, que a pele entre em contato direto com o compressor. O contato prolongado com a pele pode dar origem a queimaduras, em especial no caso de pessoas com uma percepção térmica distorcida.

## 2 DESCRIÇÃO DO PRODUTO

### 2.1 Material fornecido

Verifique se todos os componentes pertencentes ao compressor estão contidos no material fornecido. Se faltar algum, contate de imediato o fornecedor junto do qual adquiriu o compressor PARI.

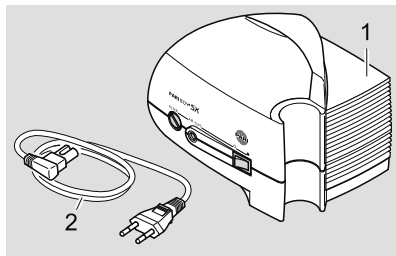

- (1) Compressor
- (2) Cabo de alimentação

### 2.2 Indicações de uso

O compressor destina-se a produzir ar comprimido para utilização com um nebulizador PARI. O compressor só pode ser utilizado para o nebulizador PARI. Foi concebido exclusivamente para a utilização em espaços interiores.

Uma utilização diferente da prevista ou a utilização de nebulizadores ou acessórios de outros fabricantes pode afetar a terapia, danificar o aparelho ou até mesmo causar ferimentos.

A PARI GmbH não se responsabiliza por danos resultantes do funcionamento do compressor para fins contrários às indicações de uso. Isto aplica-se especialmente no caso de uma utilização do compressor diferente da prevista ou da utilização de nebulizadores ou acessórios de outros fabricantes. Nestes casos, exclui-se também qualquer direito de garantia.

## 2.3 Elementos funcionais

O compressor dispõe dos seguintes elementos funcionais:

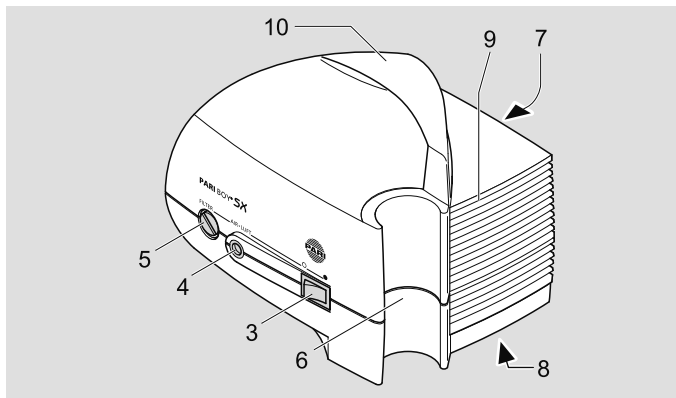

- (3) Interruptor de ligar/desligar
- (4) Ligação da mangueira
- (5) Suporte do filtro
- (6) Suporte do nebulizador
- (7) Tomada de ligação à rede elétrica (na parte de trás do aparelho)
- (8) Chapa de dados (no lado de baixo do dispositivo)
- (9) Orifícios de ventilação
- (10) Pega de transporte

## 2.4 Variantes e combinações do produto

Existem três versões diferentes do compressor PARI BOY SX:

- O PARI JuniorBOY SX (compressor em amarelo) inclui nebulizador LC SPRINT Junior com adaptador para o bico amarelo e máscara macia para bebé com adaptador angular para bebé
- PARI TurboBOY SX (compressor em azul) inclui nebulizador LC SPRINT com adaptador para o bico azul e máscara para crianças
- PARI BOY SX (compressor em azul) inclui nebulizador LC SPRINT com adaptador para o bico azul, máscara para crianças e sistema PEP S. Adicionalmente, é fornecido um adaptador para o bico vermelho

O compressor é adequado para utilização com os seguintes nebulizadores:

- Todos os nebulizadores da família LC SPRINT da PARI
- Todos os nebulizadores da família LC da PARI
- Nebulizador PARI LL

Nos kits do equipamento original e de pós-venda, o nebulizador é fornecido sempre com um manual de instruções em separado.

## 2.5 Durabilidade

O compressor tem uma durabilidade média prevista de:

- aprox. 1000 horas de serviço
- máx. 5 a 6 anos



## 3 COLOCAÇÃO EM FUNCIONAMENTO

### 3.1 Instalação

O local de utilização do compressor tem de cumprir determinados requisitos [ver: 6.5 Condições ambientais para a utilização]. O compressor não é adequado para a utilização no exterior.



#### **CUIDADO**

Quando instalar o compressor, respeite as seguintes indicações, a fim de evitar **perigo de ferimentos** ou **danos no aparelho**:

---

- Instale o compressor sobre uma base fixa, plana, limpa e seca. Uma base macia, como p. ex. um sofá, uma cama ou uma toalha de mesa, não é adequada, pois o compressor pode cair.
- Disponha o cabo de alimentação de maneira a que ninguém tropece nele nem fique emaranhado.
- Tenha atenção para que as crianças não puxem o compressor pelo cabo de alimentação ou pela mangueira de ligação.
- Utilize o compressor apenas em locais praticamente sem pó. A utilização em ambientes carregados de pó (p. ex. debaixo da cama ou em oficinas), assim como a utilização no chão, pode fazer com que se acumule pó no interior da caixa, o que pode afetar a terapia ou danificar o compressor.



#### **ATENÇÃO**

Para evitar o **perigo de queimaduras** causado por um **curto-circuito**, tenha em atenção as seguintes indicações aquando da instalação do compressor:

---

- Não utilize o compressor perto de objetos inflamáveis como p. ex. cortinados, toalhas de mesa ou papéis.

- Não utilize o compressor em zonas onde haja perigo de explosão ou na presença de gases comburentes (p. ex. oxigénio, protóxido de azoto (gás hilariante), anestésicos inflamáveis).

## 3.2 Preparação

Antes de cada utilização, examine a caixa do compressor, o cabo de alimentação e a ficha quanto à integridade. Certifique-se de que a tensão de rede local corresponde às indicações relativas à tensão que constam da chapa de dados do compressor. Utilize o compressor apenas se todos os componentes se encontrarem intatos. O compressor não pode ser colocado em funcionamento, se o aparelho ou o cabo de alimentação estiverem danificados ou se houver suspeita de danos (p. ex. em consequência de uma queda ou em caso de cheiro a plástico queimado).

Prepare o aparelho para a inalação da seguinte maneira:

- Monte o nebulizador da forma descrita no respetivo manual de instruções.
- Coloque o nebulizador no suporte do compressor previsto para esse fim.
- Encaixe a mangueira de ligação do nebulizador PARI na respetiva ligação do compressor, rodando-a ligeiramente.

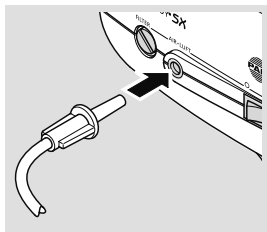

## ATENÇÃO

Verifique cuidadosamente se a mangueira de ligação PARI que está conetada ao compressor se encontra ligada pela outra extremidade, ao nebulizador PARI.

A existência de vários sistemas de mangueiras constitui um potencial **perigo de vida**, no caso de serem acidentalmente confundidas diferentes possibilidades de ligação. Tal aplica-se especialmente no caso dos **pacientes que necessitam de cuidados**, a quem, por exemplo, tenha sido prescrita alimentação artificial ou por infusão.

- Una o cabo de alimentação à tomada de ligação à rede elétrica do compressor.
- Encha o nebulizador da forma descrita no respetivo manual de instruções.
- Ligue a ficha a uma tomada elétrica adequada.

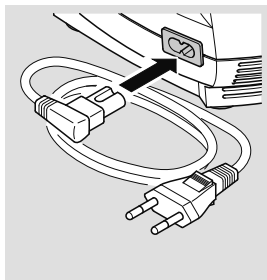

## ATENÇÃO

Os **líquidos** podem ser condutores de energia, o que comporta **perigo de choque elétrico**. Nunca toque no cabo de alimentação ou na ficha com as mãos húmidas ou molhadas.

### 3.3 Efetuar a inalação

Para evitar o sobreaquecimento do compressor, não cubra o aparelho durante a utilização e assegure-se de que os orifícios de ventilação laterais estão desimpedidos. Cobrir o compressor ou tapar os orifícios de ventilação afeta o arrefecimento do compressor.

Efetue a inalação da seguinte maneira:

- Antes de dar início ao tratamento, puxe o nebulizador para fora do suporte.

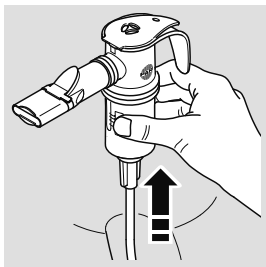

- Ligue o compressor com o interruptor de ligar/desligar.
- Antes de iniciar a inalação, certifique-se de que o vapor com o medicamento (aerossol) é produzido.

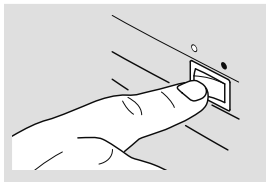

---

### ATENÇÃO

Em caso de **danos no aparelho**, pode haver contato com partes condutoras de energia, o que pode significar, p. ex., **perigo de choque elétrico**. Por isso, desligue o compressor de imediato e retire a ficha da tomada se o compressor ou o cabo de alimentação estiverem danificados ou houver suspeita de danos (p. ex. na consequência de uma queda ou em caso de cheiro a plástico queimado).

---

- Efetue a inalação da forma descrita no manual de instruções do nebulizador.

### 3.4 Terminar a inalação

- Desligue o compressor.
  - Coloque o nebulizador de novo no suporte.
  - Retire a ficha da tomada.
- i** Só se pode garantir que o aparelho está completamente desligado da rede quando a ficha é retirada da tomada.

## 4 MANUTENÇÃO

### 4.1 Limpeza do compressor

#### ATENÇÃO

Os **líquidos** podem ser condutores de energia, o que comporta **perigo de choque elétrico**. Por este motivo, desligue o compressor antes de o limpar e tire a ficha da tomada.

- Limpe o exterior da caixa com um pano limpo e húmido.

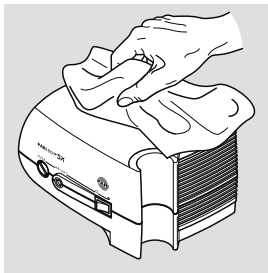

#### NOTA

As **infiltrações de líquidos** podem causar **defeitos no aparelho**. Não pulverize, assim, líquidos sobre o compressor ou o cabo de alimentação.

Em caso de infiltrações de líquidos no compressor, o aparelho não pode voltar a ser utilizado em circunstância alguma. Antes de voltar a utilizar o compressor, é impreterível entrar em contato com o departamento técnico da PARI GmbH ou com o centro de atendimento PARI [ver: 7.4 Contato].

Para efeitos de limpeza do nebulizador, da mangueira de ligação e dos acessórios, respeite as instruções que constam no respetivo manual.

## 4.2 Substituição do filtro

Em condições de utilização normais, o filtro do compressor deve ser substituído ao fim de 200 horas de serviço, ou, no mínimo, uma vez por ano.

Adicionalmente, controle o estado do filtro a intervalos regulares (após cada 10 inalações). Se o filtro se apresentar sujo (com aspeto acinzentado ou acastanhado) ou obstruído, deve ser substituído. Se o filtro estiver húmido, deve também ser substituído por um filtro novo.

**O filtro não pode ser limpo e depois reutilizado!**

### NOTA

Utilize apenas filtros de ar que sejam autorizados pela PARI para utilização com o seu compressor, caso contrário poderá **danificar o seu compressor**.

Para substituir o filtro proceda do seguinte modo:

- Com uma moeda de dimensões adequadas, desaparafuse o suporte do filtro do compressor.

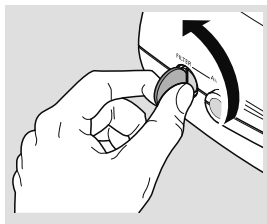

- Retire o antigo filtro do suporte do filtro e coloque o novo filtro.
- Coloque o suporte do filtro juntamente com o novo filtro no compressor e aparafuse-o com uma moeda.

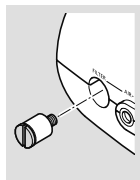

## 4.3 Reparações

As reparações do compressor só podem ser levadas a cabo pelo departamento técnico da PARI GmbH ou por uma oficina de assistência oficialmente autorizada pela PARI. Se o compressor for aberto ou manipulado por outras pessoas, exclui-se qualquer direito de garantia. Nestes casos, a PARI GmbH não assume qualquer responsabilidade.

## 4.4 Armazenamento

- Desligue o cabo de alimentação do compressor.
- Enrole o cabo de alimentação e guarde-o, prendendo-o por baixo da pega do compressor.

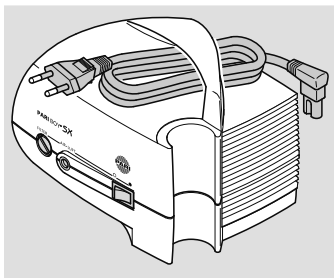

---

### NOTA

Dobrar o cabo de alimentação pode danificá-lo. Por isso, não o enrole à volta do compressor.

---

Guarde o compressor e os acessórios protegidos da exposição direta dos raios solares.

Armazene o compressor sempre desligado da corrente, pois os aparelhos ligados à corrente representam uma potencial fonte de perigos.



## 5 LOCALIZAÇÃO DO ERRO

Falha	Possível causa	Procedimento
O compressor não funciona.	O cabo de alimentação não está corretamente encaixado no aparelho.	Verifique se o cabo de alimentação está corretamente conectado à tomada de ligação à rede elétrica do compressor.
	A ficha não encaixa corretamente na tomada.	Verifique se a ficha está bem assente na tomada.
O medicamento não é expelido do nebulizador.	O injetor do nebulizador está entupido.	Limpe o nebulizador.
	A mangueira de ligação não está corretamente conectada.	Verifique se as ligações da mangueira estão bem assentes.
	A mangueira de ligação não está estanque.	Substitua a mangueira de ligação.

Em caso de erros que não sejam mencionados neste capítulo ou caso o procedimento recomendado não elimine o erro, contate o centro de atendimento da PARI GmbH [ver: 7.4 Contato].

## 6 DADOS TÉCNICOS

### 6.1 Generalidades

Tensão de rede [V] Frequência de rede [Hz] Consumo de energia [A]	ver a parte de trás da capa
Dimensões do dispositivo [cm]	19,2 × 14,5 × 15 (L × A × P)
Fluxo máx. do compressor (FreeFlow)	10,9 l/min
Fluxo do compressor <sup>1)</sup>	aprox. 5,1 l/min
Nível sonoro <sup>2)</sup>	aprox. 56 dBA
Pressão	aprox. 1,6 bar
Peso	1,7 kg

1) Face ao injetor do nebulizador PARI (Ø 0,48 mm)

2) Nível sonoro máximo ponderado A do compressor  
(conf. DIN EN 13544-1, secção 26)

### 6.2 Classificação de acordo com a norma DIN EN 60601-1

Tipo de proteção contra choques elétricos	Classe de proteção II
Grau de proteção da peça de aplicação contra choques elétricos (nebulizador)	Tipo BF
Grau de proteção contra a penetração de água de acordo com CEI 529 (grau de proteção IP)	Sem proteção
Grau de proteção em caso de utilização perto de misturas inflamáveis de produtos anestésicos com ar, com oxigénio ou protóxido de azoto (gás hilariante)	Sem proteção
Modo de funcionamento	Funcionamento contínuo

## 6.3 Indicações sobre a compatibilidade eletromagnética

Os aparelhos de eletromedicina são sujeitos a medidas de prevenção especiais relativamente à compatibilidade eletromagnética (CEM). Só podem ser instalados e colocados em funcionamento de acordo com as indicações CEM.

Os aparelhos de comunicação móveis e portáteis de alta frequência podem influenciar os aparelhos de eletromedicina. A utilização de outros acessórios, transformadores e cabos que não os indicados, à exceção do transformador e cabos vendidos pelo fabricante do aparelho de eletromedicina como peças de reposição para componentes internos, pode provocar uma maior radiação ou uma redução da resistência a interferências do aparelho.

O aparelho não deve ser posicionado na proximidade imediata ou empilhado com outros aparelhos. Se o funcionamento exigir aproximar ou empilhar com outros aparelhos, o aparelho de eletromedicina tem de ser vigiado, de forma a assegurar o seu funcionamento correto na posição utilizada.

Os dados técnicos relativos à compatibilidade eletromagnética (indicações CEM) são fornecidos, sob a forma de tabela, juntamente com o aparelho. Em caso de perda, poderá solicitá-los de novo à PARI GmbH ou descarregá-los na Internet em [www.pari.de/en/products](http://www.pari.de/en/products) na respetiva página do produto em "Technical Data".

## 6.4 Distâncias de segurança recomendadas

Distâncias de segurança recomendadas entre os aparelhos de telecomunicação portáteis e móveis de alta frequência (AF) e o compressor PARI:

O compressor PARI foi concebido para a utilização num ambiente eletromagnético, no qual as interferências AF irradiadas são controladas. O utilizador pode ajudar a evitar a ocorrência de

interferências eletromagnéticas, ao cumprir as distâncias mínimas entre os dispositivos de comunicação móveis e portáteis AF (emissores) e o compressor PARI, tal como é recomendado de acordo com a potência máxima de saída do dispositivo de comunicação que se segue.

Distância de segurança de acordo com a frequência de emissão:

Potência nominal do emissor [W]	150 kHz a 80 MHz $D = (3,5/3) \times \text{SQRT}(P)$ [m]	80 MHz a 800 MHz $D = (3,5/3) \times \text{SQRT}(P)$ [m]	800 MHz a 2,5 GHz $D = (7/3) \times \text{SQRT}(P)$ [m]
0,01	0,2	0,2	0,3
0,1	0,4	0,4	0,8
1	1,2	1,2	2,3
10	3,8	3,8	7,3
100	12	12	23

Para os emissores cuja potência nominal não seja indicada na tabela anterior, a distância pode ser determinada mediante utilização da equação que pertence à respetiva coluna, sendo que "P" está para a potência nominal do emissor em Watt (W) em conformidade com a indicação do fabricante do emissor.

## 6.5 Condições ambientais para a utilização

Temperatura ambiente	+10 °C a +30 °C
Humidade relativa do ar	30% a 75% (sem condensação)
Pressão do ar	700 hPa a 1.060 hPa

## 7 DIVERSOS

### 7.1 Transporte e armazenamento

Temperatura ambiente mínima	-25 °C (sem controlo da humidade relativa do ar)
Temperatura ambiente máxima	+70 °C (com uma humidade relativa do ar de até 93%, sem condensação)
Humidade do ar	0% – 93%
Pressão do ar	500 hPa – 1060 hPa

### 7.2 Eliminação

Este produto é abrangido pelo disposto na diretiva REEE<sup>1)</sup>. Por conseguinte, este dispositivo não poderá ser deitado fora junto com o lixo doméstico. Para esse efeito, é necessário respeitar a legislação aplicável em vigor no país de utilização (p. ex. eliminação a cargo dos serviços municipalizados ou então da responsabilidade do revendedor). A reciclagem de materiais contribui para a redução do consumo de matérias-primas e, em última análise, para a preservação do meio ambiente.

1) Diretiva 2002/96/CE DO PARLAMENTO EUROPEU E DO CONSELHO, de 27 de Janeiro de 2003, relativa aos resíduos de equipamentos elétricos e eletrónicos.

### 7.3 Condições de garantia

A PARI garante-lhe que, a contar da data de compra e durante o prazo de garantia indicado no certificado de garantia, o seu aparelho não apresentará falhas de processamento ou de material associados à produção, se devidamente utilizado. O direito de garantia está limitado a 12 meses. A garantia indicada pela PARI estende-se ainda ao dever de garantia do vendedor. Os seus direitos legais em caso de falhas junto do vendedor não

são limitados pela garantia ou em caso de acionamento da mesma. O certificado de garantia carimbado pelo revendedor especializado serve de comprovativo de garantia e de propriedade.

### **O que é abrangido pela garantia?**

Se, exceccionalmente, ocorrer uma falha, a PARI irá, conforme o que preferir, reparar ou substituir o aparelho ou proceder à devolução do montante pago pelo produto no ato de compra. O aparelho pode ser substituído por outro do mesmo modelo ou por um minimamente equiparável. A substituição ou reparação do aparelho não constitui motivo para uma nova garantia. Todos os aparelhos ou peças antigas substituídos são propriedade da PARI. Ficam excluídas outras reivindicações. Isto aplica-se especialmente a qualquer pedido de pagamento de indemnização. Esta exclusão de responsabilidade não pode ser aplicada no caso de danos à vida, à integridade física e à saúde, no caso de ação deliberada ou negligência grave, em caso de responsabilidade dos produtos e de violação dos deveres essenciais previstos pelo contrato de garantia.

### **A garantia não será concedida se**

- o aparelho não for utilizado ou colocado em funcionamento da forma correta e em conformidade com o manual de instruções
- os danos existentes forem atribuídos a influências externas, tais como água, incêndio, descargas atmosféricas, entre outras causas semelhantes
- os danos forem resultantes de um transporte incorreto ou de uma queda
- o aparelho for incorretamente tratado ou manuseado
- o número de série do aparelho tiver sido alterado, removido ou se encontrar ilegível
- as reparações, alterações ou os ajustes no aparelho forem efetuados por pessoas não autorizadas pela PARI

Para além disso, a garantia não abrange peças sujeitas a desgaste, ou seja, peças do aparelho sujeitas ao desgaste normal.

Em caso de reclamação, leve o aparelho, completo, até um revendedor especializado ou envie-nos o aparelho dentro da embalagem original, devidamente selado, com o certificado de garantia carimbado pelo revendedor especializado.

O "prazo de garantia" entra em vigor a partir da data de compra.

## 7.4 Contato

Para quaisquer informações sobre o produto, em caso de falhas ou de questões relacionadas com o manuseamento, contate o nosso centro de atendimento:



Tel.: +49 (0)8151-279 279 (alemão)  
+49 (0)8151-279 220 (internacional)







Para efeitos de reparação e garantia, envie o aparelho para o seguinte endereço:

PARI GmbH – Technischer Service  
Holzhofstr. 10b, 82362 Weilheim, Alemanha

## 7.5 Explicação dos símbolos

No compressor ou na embalagem encontram-se os seguintes símbolos:

	Respeitar o manual de instruções (fundo= azul, símbolo= branco)
SN	Número de série do aparelho
●/○	Ligar/Desligar
~	Corrente alterna
	Grau de proteção da peça de aplicação: tipo BF
	Proteja o aparelho de humidade

	Aparelho da classe de proteção II
	Temperatura ambiente mínima e máxima
	Humidade do ar mínima e máxima
	Pressão do ar mínima e máxima
	O dispositivo médico foi introduzido no mercado após o dia 13 de agosto de 2005. <b>O dispositivo não poderá ser deixado fora junto com o lixo doméstico normal.</b> O símbolo do caixote do lixo com um traço por cima remete para a necessidade de separar os lixos.
	Fabricante
	O compressor reúne os requisitos essenciais de acordo com o anexo I da diretiva relativa a dispositivos médicos 93/42/CEE.

## 8 PEÇAS DE REPOSIÇÃO

Descrição	Art. n.º
Filtro PARI BOY (emb. de 5 unidades)	041B4852
Parafuso do filtro com filtro (apenas para o compressor tipo 085)	085B1130
Cabo de alimentação para os compressores PARI BOY SX (1,5 m)	041E8236



# Bruksanvisning

Denna bipacksedel godkändes senast: 2011-11. Med förbehåll för tekniska ändringar.

<b>VIKTIGA ANVISNINGAR .....</b>	<b>267</b>
Allmän information .....	267
Utformning av säkerhetsanvisningar .....	267
Hantering av kompressorn .....	267
Behandling av spädbarn, barn och handikappade personer .....	268
<b>PRODUKTBESKRIVNING .....</b>	<b>270</b>
Leveransinnehåll .....	270
Användning .....	270
Funktionsdetaljer .....	271
Produktvarianter och -kombinationer .....	272
Livslängd .....	272
<b>IDRIFTTAGANDE .....</b>	<b>273</b>
Uppsättning .....	273
Förberedelse .....	274
Genomföra en inhalation .....	275
Avsluta inhalationen .....	276
<b>UNDERHÅLL .....</b>	<b>277</b>
Rengöring av kompressorn .....	277
Filterbyte .....	278
Reparation .....	279
Förvaring .....	279
<b>FELSÖKNING .....</b>	<b>280</b>
<b>TEKNISKA DATA .....</b>	<b>281</b>
Allmän information .....	281
Klassificering enligt DIN EN 60601-1 .....	281
Uppgifter om elektromagnetisk påverkan .....	281
Rekommenderade skyddsavstånd .....	282
Miljöbetingelser för drift .....	283

<b>ÖVRIGT .....</b>	<b>284</b>
Transport och förvaring.....	284
Kassering.....	284
Garantivillkor.....	284
Kontakt.....	286
Symbolförklaring.....	286
<b>RESERVDELAR.....</b>	<b>287</b>

# 1 VIKTIGA ANVISNINGAR

## 1.1 Allmän information

Läs noga igenom denna bruksanvisning och bruksanvisningar för medföljande tillbehör. Förvara den för att slå upp något senare. Om bruksanvisningen inte beaktas kan det inte utslutas att patienten eller produkten skadas.

## 1.2 Utformning av säkerhetsanvisningar

I den här bruksanvisningen är säkerhetsrelevanta varningar indelade i risknivåer:

- Risker som utan försiktighetsåtgärder kan leda till svåra skador eller till och med dödsfall märks med signalordet VARNING.
- Risker som utan försiktighetsåtgärder kan leda till lätta till medelsvåra skador eller till försämringar av behandlingen märks med signalordet OBS.
- Allmänna försiktighetsåtgärder som ska beaktas vid kontakt med produkten för att undvika skador på den märks med signalordet ANVISNING.

## 1.3 Hantering av kompressorn

Kompressorn är en elektrisk apparat som drivs med spänning från elnätet. Den är konstruerad så att inga strömförande delar är tillgängliga. Vid olämpliga miljöbetingelser, skada på kompressorn eller nätkabeln kan detta skydd bli åsidosatt. Beakta därvid följande anvisningar för att undvika fel på apparaten och därmed förknippade risker vid kontakt med strömförande delar (t.ex. elektrisk stöt):

- Kompressorn är inte skyddad mot sprutande vatten. Skydda apparaten och nätkabeln från vätskor och fukt. Ta aldrig i apparaten, nätkabeln eller stickkontakten med fuktiga händer. Apparaten för dessutom aldrig användas i fuktiga miljöer.
- Använd bara en PARI nätkabel för att driva kompressorn.

- Lämna aldrig kompressorn utan uppsikt medan den används.
- Av säkerhetsskäl ska stickkontakten alltid tas ur uttaget i följande fall:
  - vid störningar under användning,
  - före varje rengöring och skötsel,
  - omedelbart efter användning.
- Håll alltid i stickkontakten och inte i kabeln när kontakten ska dras ut ur eluttaget.
- Se upp så att nätkabeln aldrig bryts, pressas ihop eller hamnar i kläm. Dra inte nätkabeln över vassa kanter.
- Håll kompressorn och nätkabeln borta från heta ytor (t.ex. spisplattor, värmestrålning, öppen eld). Kompressorhöljet eller isoleringen på nätkabeln kan bli skadade.
- Håll nätkabeln borta från husdjur (t.ex. gnagare). De skulle kunna skada isoleringen på nätkabeln.
- Kompressorn får inte användas resp. stickkontakten måste omedelbart dras ut ur eluttaget om kompressorn eller nätkabeln är skadad, eller vid misstanke om defekt efter ett fall eller liknande.

## **1.4 Behandling av spädbarn, barn och handikappade personer**

Spädbarn, barn och personer i behov av hjälp får bara inhalera under ständig uppsikt av en vuxen. Endast då kan en säker och effektiv behandling säkerställas. Dessa personer bedömer ofta faror (t.ex. strypling av nätkabeln eller anslutningsslangen) felaktigt, varför risk för skada kan uppstå.

Produkten innehåller smådelar. Smådelar kan täppa till luftvägarna och innebära en kvävningsrisk. Se därför till att kompressorn, nebulisatorn och tillbehöret alltid förvaras utom räckhåll för spädbarn och små barn.

Kompressorn är en elektrisk apparat. Spädbarn, små barn, barn och personer i behov av hjälp får bara inhalera under ständig uppsikt av en vuxen. En effektiv behandling kan bara säkerställas på det sättet.

Apparaten och anslutningsslangen vid kompressorutgången kan vid normal användning bli mycket varm. Undvik därför, speciellt för vårdbehövande personer, att de kommer i direkt hudkontakt med kompressorn. Vid längre hudkontakt kan brännskador uppstå, speciellt på personer med störd temperaturkänslighet.

## 2 PRODUKTBESKRIVNING

### 2.1 Leveransinnehåll

Kontrollera att alla till kompressorn hörande komponenterna har erhållits i leveransen. Om något saknas ska den återförsäljare där du har köpt PARI kompressor omedelbart underrättas.

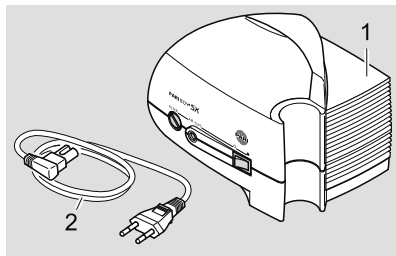

(1) Kompressor

(2) Nätkabel

### 2.2 Användning

Kompressorn har till uppgift att bilda tryckluft vid användning av en PARI nebulisator. Kompressorn får bara användas tillsammans med en PARI nebulisator. Den är uteslutande avsedd att användas inomhus.

Användning för andra syften eller användning av nebulisator eller tillbehör från andra tillverkare kan leda till en försämrad behandling, skada på apparaten eller till och med personskador.

PARI GmbH tar inte ansvar för skador som uppstår vid användning av kompressorn för annat än vad den är avsedd till. Detta gäller speciellt vid användning av kompressorn för andra syften, eller vid användning av nebulisator resp. tillbehör för andra syften. I sådana fall kan man inte heller ställa några garantianspråk.

## 2.3 Funktionsdetaljer

Kompressorn har följande funktionsdetaljer:

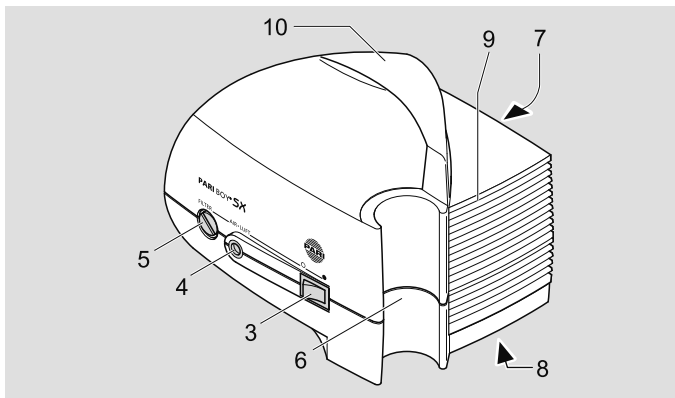

- (3) Till/Från-strömbrytare
- (4) Slanganslutning
- (5) Filterhållare
- (6) Hållare för nebulisator
- (7) Uttag för nätanslutning (apparatens baksida)
- (8) Typskylt (apparatens undersida)
- (9) Ventilationshål
- (10) Bärhandtag

## 2.4 Produktvarianter och -kombinationer

PARI BOY SX kompressor finns i tre olika versioner:

- PARI JuniorBOY SX (kompressorfärg gul)  
inklusive LC SPRINT Junior nebulisator med gult dysfäste och mjukare babymask med babyvinkel,
- PARI TurboBOY SX (kompressorfärg blå)  
inklusive LC SPRINT nebulisator med blått dysfäste och barnmask,
- PARI BOY SX (kompressorfärg blå)  
inklusive LC SPRINT nebulisator med blått dysfäste, barnmask och PEP S-system. Dessutom finns också ett rött dysfäste med i leveransen.

Kompressorn är lämpad för drift med följande nebulisatorer:

- Alla nebulisatorer i PARI LC Sprint-familjen,
- Alla nebulisatorer i PARI LC-familjen,
- PARI LL-nebulisatorer.

Med nebulisatorn finns alltid en separat bruksanvisning vid första utrustning och köp i efterhand.

## 2.5 Livslängd

Kompressorn har en förväntad genomsnittlig livslängd på:

- ca. 1 000 driftstimmar
- max. 5 till 6 år



## 3 IDRIFTTAGANDE

### 3.1 Uppsättning

Rummet där kompressorn ska användas måste uppfylla bestämda förutsättningar. [se: 6.5 Miljöbetingelser för drift]. Kompressorn är inte avsedd för användning utomhus.

---

#### **OBS**

Vid uppställning av kompressorn ska följande anvisningar beaktas för undvikande av **skaderisker** eller **skada på apparaten**:

---

- Ställ kompressorn på ett fast, plant, dammfritt och torrt underlag. Ett mjukt underlag som t.ex. en soffa, en säng eller en bordduk är inte lämpligt då kompressorn kan falla ner.
- Lägg nätkabeln så att den inte gör att någon snubblar och att ingen kan trassla in sig i den.
- Se upp så att inte barn kan dra ner kompressorn genom att dra i nätkabeln eller anslutningsslangen.
- Använd bara kompressorn i dammfria miljöer. Vid användning i dammiga miljöer (t.ex. under sängen eller i verkstäder) liksom vid användning på golvet kan damm ansamlas inuti kompressorhöljet, varigenom behandlingen kan försämrats eller kompressorn bli skadad.

---

#### **VARNING**

För att undvika **brandfara** på grund av en **kortslutning** ska man vid uppställning av kompressorn beakta följande anvisningar:

---

- Använd inte kompressorn i närheten av lättantändliga föremål som t.ex. draperier, borddukar eller papper.
- Använd inte kompressorn i explosionsfarliga områden resp. i närheten av brandfarliga gaser (t.ex. syre, lustgas, lättantändliga narkosmedel).

## 3.2 Förberedelse

Kontrollera före varje användning att kompressorns hölje, nätkabeln och stickkontakten är oskadade. Kontrollera att den lokala nätspänningen överensstämmer med spänningsuppgiften på kompressorns typskylt. Använd bara kompressorn om alla delar är intakta. Kompressorn får inte tas i drift om apparaten eller nätkabeln är skadad, eller om en skada misstänks (t.ex. efter ett fall eller om det luktar upphettad plast).

Förbered apparaten som man gör för en inhalation:

- Montera nebulisatorn enligt beskrivningen i dess bruksanvisning.
- Sätt nebulisatorn i avsedd hållare på kompressorn.
- Fäst anslutningsslangen till PARI nebulisator med en lätt vridning i kompressorns slanganslutning.

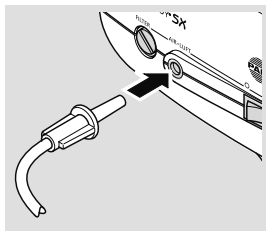

---

### VARNING

Kontrollera noggrant om den på kompressorn fastsatta PARI anslutningsslangen är kopplad till PARI-nebulisatorn i andra änden.

Om det finns flera slangsystem finns en potentiell **livsfara** om olika anslutningsmöjligheter av misstag förväxlas med varandra. Detta är speciellt fallet **för vårdbehövande patienter**, som t.ex. får dropp eller är ordinerade infusioner.

---

- Anslut nätkabeln till uttaget för nätanslutning på kompressorn.
- Fyll nebulisatorn enligt beskrivningen i dess bruksanvisning.
- Sätt in stickkontakten i avsett eluttag.

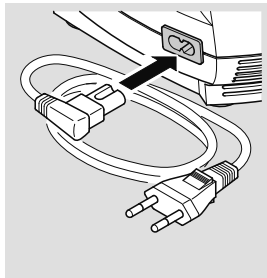

## VARNING

**Vätskor** kan leda ström, och därmed kan det uppstå en **risk för en elstöt**. Greppa därför aldrig en nätkabel eller en stickkontakt med fuktiga eller våta händer.

### 3.3 Genomföra en inhalation

För att undvika överhettning av kompressorn, täck inte över apparaten under drift och se noga till att ventilationshålen på sidan är fria. Om man täcker över kompressorn eller ventilationshålen försämras kylningen av kompressorn.

Genomför inhalationen på följande sätt:

- Dra upp nebulisatorn ur hållaren före behandlingen.

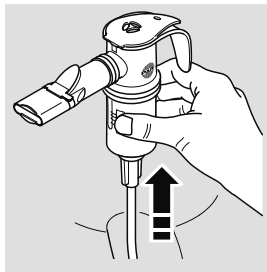

- Starta kompressorn med Till/Från-strömbrytaren.
- Försäkra dig om att läkemedelsimman (aerosolen) alstras innan inhalationen påbörjas.

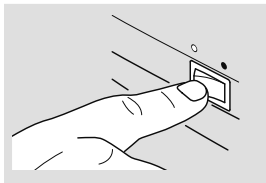

## **WARNING**

Vid en **apparatskada** kan det leda till kontakt med strömförande delar, varvid t.ex. **fara för en elstöt** kan uppstå. Slå därför genast av kompressorn och dra ut stickkontakten ur eluttaget, om kompressorn eller nätkabeln är skadad eller misstanke om skada uppstår (t.ex. efter ett fall eller om det luktar upphettad plast).

- Genomför inhalationen enligt beskrivningen i nebulisatorns bruksanvisning.

### **3.4 Avsluta inhalationen**

- Stäng av kompressorn.
  - Sätt åter tillbaka nebulisatorn i dess hållare.
  - Dra ut stickkontakten ur eluttaget.
- I** Fullständig frånskiljning från nätet uppnås bara när stickkontakten är utdragen ur eluttaget.

## 4 UNDERHÅLL

### 4.1 Rengöring av kompressorn

#### VARNING

**Vätskor** kan leda ström, och därmed kan det uppstå en **risk för en elstöt**. Slå därför av kompressorn före varje rengöring och dra ut stickkontakten ur eluttaget.

- Torka av höljets utsida med en ren, fuktig trasa.

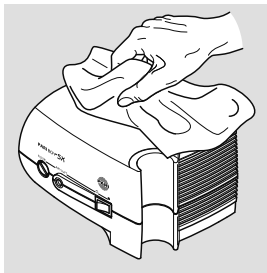

#### ANVISNING

**Vätska som tränger in** kan orsaka **fel på apparaten**. Spruta därför inte vätska på kompressorn eller på nätkabeln.

Om vätska kommit in i kompressorn får apparaten under inga omständigheter användas igen. Innan kompressorn används igen måste teknisk service på PARI GmbH eller ett PARI servicecenter kontaktas. [se: 7.4 Kontakt].

För rengöring av nebulisator, anslutnings slang och tillbehör ska anvisningarna i respektive bruksanvisning beaktas.

## 4.2 Filterbyte

Filtret på kompressorn ska under normala driftsförhållanden bytas var 200:e driftstimme, dock minst en gång per år.

Kontrollera filtret med regelbundna mellanrum (efter var 10:e inhalation). Om det är nedsmutsat (grå- eller brunfärgat) eller igensatt måste det bytas. Om filtret har blivit fuktigt måste det också bytas mot ett nytt filter.

**Filtret får inte rengöras och sedan återanvändas!**

---

### ANVISNING

Använd endast luftfilter som PARI tillhandahållit för drift av kompressorn, eftersom **skada på kompressorn** annars kan uppstå.

---

För byte av filter gör man enligt följande:

- Skruva loss filterhållaren från kompressorn med ett lämpligt mynt.

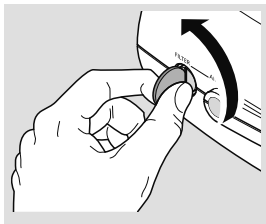

- Ta bort det gamla filtret ur filterhållaren och sätt dit det nya.
- Sätt in filterhållaren med det nya filtret i kompressorn och skruva fast den genom att vrida medurs med ett mynt.

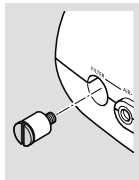

### 4.3 Reparation

Reparation av kompressorn får endast utföras av teknisk service på PARI GmbH eller av behörig PARI serviceverkstad. Om kompressorn öppnas av andra personer eller manipuleras, blir samtliga garantier ogiltiga. I sådana fall övertar inte heller PARI GmbH något ansvar.

### 4.4 Förvaring

- Skilj nätkabeln från kompressorn.
- Vik ihop nätkabeln och kläm fast den för förvaring under greppet på kompressorn.

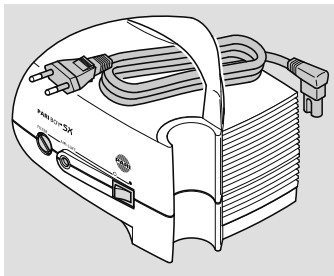

---

#### ANVISNING

Nätkabeln kan skadas om man bryter den. Sno därför inte nätkabeln runt kompressorn.

Förvara kompressor och tillbehör så att de inte under längre tid utsätts för direkt solljus.

Förvara alltid kompressorn skild från elnätet, eftersom elektriska apparater anslutna till elnätet utgör en potentiell riskfaktor.

## 5 FELSÖKNING

Fel	Möjlig orsak	Åtgärd
Kompressorn fungerar inte.	Nätkabeln är inte rätt insatt i apparaten.	Kontrollera att nätkabel sitter rätt i kompressorns nätanslutning.
	Stickkontakten sitter inte rätt i eluttaget.	Kontrollera att stickkontakten sitter rätt i eluttaget.
Det kommer inget läkemedel ur nebulisatorn.	Dysventilen på nebulisatorn är igensatt.	Rengör nebulisatorn.
	Anslutningsslangen är inte rätt ansluten.	Kontrollera att slanganslutningen sitter rätt.
	Anslutningsslangen är otät.	Byt ut anslutningsslangen.

Vid fel som inte finns med i detta kapitel eller om den föreslagna åtgärden inte löser felet, kontakta Service Center på PARI GmbH [se: 7.4 Kontakt].



## 6 TEKNISKA DATA

### 6.1 Allmän information

Nätspänning [V] Nätfrekvens [Hz] Elförbrukning [A]	se omslagets baksida
Höljets mått [cm]	19,2 x 14,5 x 15 (L x B xH)
max. kompressorflöde (FreeFlow)	10,9 l/min
Kompressorflöde <sup>1)</sup>	ca. 5,1 l/min
Ljudnivå <sup>2)</sup>	ca. 56 dBA
Tryck	ca. 1,6 bar
Vikt	1,7 kg

1) mot PARI dysventil på nebulisatorn (Ø 0,48 mm)

2) Maximal A-klassad ljudnivå för kompressorn  
(enligt DIN EN 13544-1, stycke 26)

### 6.2 Klassificering enligt DIN EN 60601-1

Skyddsätt mot elektrisk stöt	Skyddsklass II
Skyddsgrad mot elektrisk stöt från beståndsdelarna (nebulisator)	Typ BF
Skyddsgrad mot vatteninträngning enligt IEC 529 (IP-skyddsgrad)	Inget skydd
Skyddsgrad vid användning i närheten av brännbara blandningar av narkosmedel med luft, syre eller lustgas	Inget skydd
Driftsätt	Kontinuerlig drift

### 6.3 Uppgifter om elektromagnetisk påverkan

Medicinska elapparater är underkastade särskilda försiktighetsåtgärder vad gäller elektromagnetisk kompatibilitet (EMV). De får bara installeras och tas i drift enligt EMV-anvisningarna.

Bärbar och mobil HF-kommunikationsutrustning kan påverka elektromedicinska apparater. Användning av andra tillbehör, omformare och kablar än de angivna, med undantag av omformare och kablar som tillverkaren av medicinska elapparater säljer som utbytesdelar för interna komponenter, kan leda till en ökad utsändning eller ett minskat störningsskydd på apparaten. Apparaten får inte ställas alldeles bredvid, eller staplas ovanpå, andra apparater. Vid drift nära eller staplad på andra apparater, ska den medicinska elapparaten hållas under uppsikt så att man säkerställer att den fungerar som den ska med tanke på vad den används till.

Tekniska data vad gäller elektromagnetisk kompatibilitet (EMV-anvisningar) bifogas apparaten i tabellform. De kan dessutom efterbeställas från PARI GmbH eller laddas ner från Internet på [www.pari.de/en/products](http://www.pari.de/en/products) på respektive produktsida under "Technical Data".

## **6.4 Rekommenderade skyddsavstånd**

Rekommenderade skyddsavstånd mellan bärbara och mobila höfrekventa (HF) telekomapparater och PARI kompressor:

PARI kompressor är avsedd för drift i en elektromagnetisk miljö, där HF-störningstrålningens storlek kontrolleras. Användaren kan hjälpa till att förhindra elektromagnetiska störningar genom att hålla ett minsta avstånd mellan bärbara och mobila HF telekomapparater och PARI kompressor, enligt nedanstående rekommenderade maximala uteffekt på kommunikationsutrustningen (sändaren).

Skyddsavstånd beroende på sändningsfrekvens:

Nominell sändareffekt [W]	150 kHz till 80 MHz $D = (3,5/3) \times \text{SQRT}(P)$ [m]	80 MHz till 800 MHz $D = (3,5/3) \times \text{SQRT}(P)$ [m]	800 MHz till 2,5 GHz $D = (7/3) \times \text{SQRT}(P)$ [m]
0,01	0,2	0,2	0,3
0,1	0,4	0,4	0,8
1	1,2	1,2	2,3
10	3,8	3,8	7,3
100	12	12	23

För sändare vars nominella effekt inte finns i ovanstående tabell, kan avståndet vid användning bestämmas med en ekvation för respektive kolumn, där P är sändarens nominella effekt i Watt (W) enligt uppgift från sändarens tillverkare.

## 6.5 Miljöbetingelser för drift

Omgivningstemperatur	+10 °C till +30 °C
Relativ luftfuktighet	30 % till 75 % (icke kondenserande)
Luftryck	700 hPa till 1 060 hPa

## 7 ÖVRIGT

### 7.1 Transport och förvaring

Minsta omgivnings-temperatur	-25 °C (utan kontroll av relativ luftfuktighet)
Högsta omgivnings-temperatur	+70 °C (vid en relativ luftfuktighet på upp till 93 %, icke kondenserande)
Luftfuktighet	0 % – 93 %
Lufttryck	500 hPa – 1 060 hPa

### 7.2 Kassering

Denna produkt faller inom tillämpningsområdet för WEEE<sup>1)</sup>. Därför får denna produkt inte kastas i hushållssoporna. Aktuella nationella föreskrifter för kassering ska beaktas (t.ex. kassering via kommun eller leverantör). Materialåtervinning hjälper till att minska användningen av råmaterial och skydda miljön.

1) EUROPAPARLAMENTETS OCH RÅDETS DIREKTIV 2002/96/EG av den 27 januari 2003 om gamla el- och elektronikprodukter.

### 7.3 Garantivillkor

Från första inköpsdatum och under den på garantibeviset angivna garantitiden (se omslagets baksida), garanterar PARI att apparaten vid användning enligt vad den är avsedd för inte uppvisar några tillverkningsbetingade material- eller konstruktionsbrister. Garantianspråk ska ställas inom en tid på 12 månader. Den garanti som PARI ger gäller också som garantiåtagande för alla återförsäljare. Den legala rätten gentemot säljaren begränsas inte genom garantin eller när garantifallet inträffar. Som garanti- och ägandebevis gäller det av fackhandlaren stämplade garantibeviset.

## Vad omfattar garantin?

Skulle i undantagsfall ett fel uppstå ska PARI efter eget val reparera eller byta ut apparaten eller återbetala produktens inköpspris. Utbyte av apparaten kan gälla en likadan eller åtminstone en jämförbart utrustad modell. Utbyte eller reparation av apparaten ger inte en ny garanti. Alla utbytta gamla apparater eller delar blir PARIs egendom. Vidare anspråk är uteslutna. Detta gäller speciellt för alla skadeersättningsanspråk. Detta uteslutande av ansvar kan inte användas vid förlust av liv, kroppsskada och förlorad hälsa, vid avsiktlig och grov vårdslöshet, produktansvar och vid förlust av viktiga åtaganden utifrån garantiavtalet.

## Garantin gäller inte om

- apparaten inte satts i drift eller använts på vederbörligt sätt enligt anvisningar i bruksanvisningen,
- skador föreligger som kan ha orsakats av vatten, eld, åsknedslag eller liknande,
- skadan uppstått genom en felaktig transport eller ett fall,
- apparaten hanterats eller skötts på ett felaktigt sätt,
- serienumret på apparaten ändrats, avlägsnats eller på annat sätt gjorts oläsbart,
- reparationer, anpassningar eller ändringar på apparaten gjorts av någon som inte är godkänd som behörig av PARI.

I övrigt gäller inte garantin för förslitningsdelar eller apparatdelar som utsatt för normalt slitage.

Vid reklamation, lämna in hela apparaten till en fackhandlare eller skicka apparaten förpackad i originalkartongen, med frakten betald och tillsammans med av fackhandlaren stämplat garantibevis till PARI GmbH.

Garantitiden löper från inköpsdatum.

## 7.4 Kontakt

För all slags produktinformation, vid fel eller frågor om handhavande, kontakta vårt Service Center:





Tel.: +49 (0)8151 - 279 279 (tyskspråkig)  
+49 (0)8151 - 279 220 (internationell)





För reparationer och garantifall ska apparaten skickas till följande adress:

PARI GmbH – Technischer Service  
Holzhofstr. 10b, 82362 Weilheim, Tyskland

## 7.5 Symbolförklaring

På kompressorn resp. på förpackningen finns följande tecken:

	Beakta bruksanvisningen (bakgrund = blå, symbol = vit)
SN	Serienummer på apparaten
●/○	Till/Från
~	Växelström
	Användningsdelarnas skyddsgrad: Typ B
	Skydda apparaten mot väta
	Apparat av skyddsklass II
	Minsta och högsta omgivningstemperatur

	Minsta och högsta luftfuktighet
	Minsta och högsta lufttryck
	Den medicintekniska produkten släpptes efter den 13 augusti 2005. <b>Produkten får inte kastas i de vanliga hushållssoporna.</b> Symbolen med den överkorsade soptunnan visar att delarna måste samlas in separat.
	Tillverkare
	Kompressorn uppfyller grundläggande krav enligt bilaga I i Riktlinjer för medicintekniska produkter 93/42/EWG.

## 8 RESERVDLAR

Beskrivning	Art. nr.
Filter PARI BOY (5-pack)	041B4852
Filterskruv med filter (endast för kompressorer typ 085)	085B1130
Nätkabel för PARI BOY SX kompressorer (1,5 m)	041E8236

# Kullanım Talimatları

Bilgilerin güncelliği: 2011-11. Teknik değişiklik yapma hakkı saklıdır.

<b>ÖNEMLİ BİLGİLER</b> .....	<b>290</b>
Genel .....	290
Güvenlik uyarılarının gösterilmesi.....	290
Kompresörün kullanımı.....	290
Bebek, çocuk ve yardıma muhtaç kişilerin tedavi edilmesi...	292
<b>ÜRÜN TANIMI</b> .....	<b>293</b>
Teslimat Kapsamı .....	293
Kullanım Amacı.....	293
Fonksiyon Elemanları .....	294
Ürün varyantları ve kombinasyonları .....	295
Kullanım ömrü.....	295
<b>İŞLETİME ALMA</b> .....	<b>296</b>
Kurulum .....	296
Hazırlık.....	297
Enhalasyon İşlemi.....	298
Enhalasyonu sonlandırma .....	299
<b>BAKIM</b> .....	<b>301</b>
Kompresörün temizlenmesi .....	301
Filtre Değiştirme.....	302
Onarım.....	303
Saklama.....	303
<b>ARIZA TESPİTİ</b> .....	<b>304</b>
<b>TEKNİK VERİLER</b> .....	<b>305</b>
Genel .....	305
DIN EN 60601-1 uyarınca sınıflandırma.....	305
Elektromanyetik toleranslar hakkında bilgiler .....	306
Tavsiye edilen koruma mesafeleri .....	306
İşletim için ortam koşulları .....	307



<b>DİĞER</b> .....	<b>308</b>
Nakliye ve Saklama Koşulları.....	308
Cihazın atılması .....	308
Garanti Koşulları .....	308
İletişim .....	310
İşaretlerin Açıklaması .....	310
<b>YEDEK PARÇALAR</b> .....	<b>311</b>

# 1 ÖNEMLİ BİLGİLER

## 1.1 Genel

Bu kullanım talimatlarını ve birlikte verilen aksesuarların kullanım talimatlarını tamamen okuyun. Daha sonra tekrar okumak üzere saklayın. Kullanım talimatlarına uyulmadığı takdirde sağlık riskleri ve üründe hasar söz konusu olabilir.

## 1.2 Güvenlik uyarılarının gösterilmesi

Güvenlik açısından önemli uyarılar bu kullanım talimatlarında tehlike derecesine göre sıralanmıştır:

- UYARI başlığı altında tedbir alınmadığı takdirde ağır yaralanmalara ve hatta ölüme sebebiyet verecek tehlikeler belirtilir.
- DİKKAT başlığı altında tedbir alınmazsa hafif ila orta dereceli yaralanmalara sebebiyet verecek, tedavinin zarar görmesine neden olacak tehlikeler söz konusudur.
- BİLGİ başlığı altında ürünün kullanımında dikkat edilmesi gereken ve ürünün görebileceği hasarların önüne geçmek için önemli olan genel tedbirlerden bahsedilmektedir.

## 1.3 Kompresörün kullanımı

Kompresör, şebeke gerilimi ile çalışan bir elektrikli cihazdır. Kompresör, elektrikli parçalara erişilemeyecek şekilde tasarlanmıştır. Uygun olmayan çevre koşullarında veya kompresör veya elektrik kablosu hasarlı olduğunda bu koruma artık sağlanamıyor olabilir. Bu yüzden, bir cihaz arızası veya buna bağlı olarak elektrikli parçalar ile temas sonucunda (örn. bir elektrik çarpmasını) engellemek için aşağıdaki bilgileri dikkate alın:

- Kompresör sıçrama suyuna karşı korumalı değildir. Cihazı ve elektrik kablosunu sıvı ve ıslaklıktan koruyun. Cihazı, elektrik kablosu veya fişi asla ıslak elle kullanmayın. Ayrıca cihaz nemli bir ortamda kullanılmamalıdır.

- Kompresörü çalıştırmak için sadece PARI elektrik kablosunu kullanın.
- İşletim esnasında kompresörü daima gözetim altında tutun.
- Güvenlik nedenlerinden dolayı aşağıdaki durumlarda daima fişi prizden çekin:
  - çalışırken arızalandığında
  - her temizleme ve bakımdan önce
  - kullanımdan hemen sonra
- Elektrik kablosunu daima fişten tutarak prizden çekin, kablodan tutarak değil.
- Elektrik kablosunun asla bükülmemesi, ezilmemesi veya sıkıştırılmamasına dikkat edin. Elektrik kablosunu keskin kenarlardan geçirmeyin.
- Kompresörü ve elektrik kablosunu sıcak yüzeylerden (örn. ocak, radyan ısıtıcılar, açık ateş) uzak tutun. Kompresör gövdesi veya elektrik kablosunun izolasyonu da hasar görebilir.
- Elektrik kablosunu evcil hayvanlardan (örn. kemirgenlerden) uzak tutun. Bu hayvanlar izolasyona zarar verebilir.
- Kompresör veya elektrik kablosu hasarlı olduğunda veya cihazın yere düşmesinden veya benzer bir durumdan sonra bir arızadan şüpheleniliyorsa kompresör işleme alınmamalı ve/veya fiş derhal prizden çekilmelidir.

## **1.4 Bebek, çocuk ve yardıma muhtaç kişilerin tedavi edilmesi**

Bebeklere, çocuklara ve yardıma muhtaç insanlara sadece bir yetişkinin sürekli gözetimi altında enhalasyon tedavisi uygulanabilir. Güvenli ve etkili bir tedavi ancak böyle sağlanır. Bu kişiler çoğu zaman bir yaralanma tehlikesine yol açabilecek tehlikeleri (örn. elektrik fişi veya bağlantı hortumu ile boğulma) tam olarak kestiremezler.

Ürün küçük parçalar içerir. Bu küçük parçalar solunum yollarını bloke ederek boğulma tehlikesine yol açabilir. Bu yüzden kompresör, nebülizör ve aksesuarları daima çocukların erişemeyeceği bir yerde muhafaza etmeye özen gösterin.

Kompresör, elektrikle çalışan bir cihazdır. Bebeklere, küçük çocuklara, çocuklara ve yardıma muhtaç kişilere sadece bir yetişkinin sürekli gözetimi altında enhalasyon tedavisi uygulanabilir. Ancak bu şekilde güvenli ve etkili bir tedavi sağlanabilir.

Cihaz ve kompresör çıkışıındaki bağlantı hortumu normal işletimde çok ısınabilir. Bu yüzden özellikle bakıma muhtaç kişilerin doğrudan kompresör ile cilt temasında bulunmasını önleyin. Uzun süreli cilt temaslarında ciltte yanmalar meydana gelebilir, özellikle de sıcaklık algılamasında sorun olan kişilerde.

## 2 ÜRÜN TANIMI

### 2.1 Teslimat Kapsamı

Kompresörünüze ait bileşenlerin teslimat kapsamında olup olmadığını kontrol edin. Eksik bir parça varsa, PARI kompresörünü satın aldığınız satıcıyla görüşün.

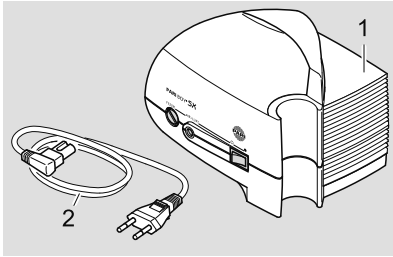

(1) Kompresör

(2) Elektrik kablosu

### 2.2 Kullanım Amacı

Kompresör, bir PARI nebülizörün işletimi için basınçlı hava üretmek üzere tasarlanmıştır. Kompresör sadece PARI nebülizörleri için kullanılabilir. Sadece iç mekanlarda kullanılmak üzere tasarlanmıştır.

Kompresörün başka bir amaç için kullanılması veya başka üreticilerin nebülizörleri ve aksesuarlarının kullanılması durumunda tedavi olumsuz etkilenebilir, cihaz hasar görebilir ve hatta yaralanmalar meydana gelebilir.

PARI GmbH, kompresörün amacının dışında işleme alınması sonucunda meydana gelen hasarlar için sorumluluk kabul etmemektedir. Bu durum özellikle kompresörün başka bir amaç veya başka üreticilerin nebülizörleri veya aksesuarları kullanıldığında geçerlidir. Bu durumda garanti hakkı da talep edilemez.

## 2.3 Fonksiyon Elemanları

Kompresör, aşağıdaki fonksiyon elemanlarına sahiptir:

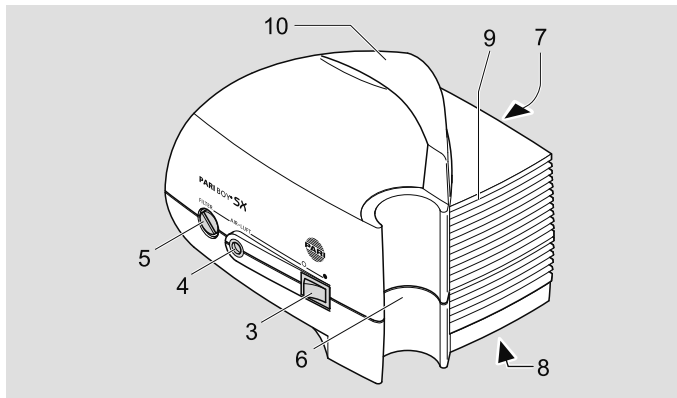

- (3) Açma/Kapama şalteri
- (4) Hortum bağlantısı
- (5) Filtre tutucusu
- (6) Nebülizör tutucusu
- (7) Şebeke bağlantı soketi (cihazın arkasında)
- (8) Model tanımı (cihazın alt tarafında)
- (9) Havalandırma gözenekleri
- (10) Taşıma kolu

## 2.4 Ürün varyantları ve kombinasyonları

PARI BOY SX kompresörünü üç farklı versiyonda temin edebilirsiniz.

- PARI JuniorBOY SX (kompresör rengi sarı)  
sarı meme başlıklı ve bebek dirsek parçalı yumuşak bebek maskeli bir LC SPRINT Junior nebülizör dahil
- PARI TurboBOY SX (kompresör rengi mavi)  
mavi meme başlıklı ve çocuk maskeli bir LC SPRINT nebülizör dahil
- PARI BOY SX (kompresör rengi mavi)  
mavi meme başlıklı, çocuk maskeli ve PEP S sistemli bir LC SPRINT nebülizör dahil. Ayrıca kırmızı bir meme başlığı da birlikte verilir

Kompresör, aşağıdaki nebülizörler ile işleme alınmak için uygundur:

- PARI LC SPRINT ailesinin tüm nebülizörleri
- PARI LC ailesinin tüm nebülizörleri
- PARI LL nebülizör

İlk donanım ve sonradan satın almada nebülizörler ile birlikte her zaman kullanım talimatları verilir.

## 2.5 Kullanım ömrü

Kompresörün ortalama kullanım ömrü:

- yaklaşık 1.000 işletim saati
- maks. 5 ila 6 yıl

## 3 İŞLETİME ALMA

### 3.1 Kurulum

Kompresörün çalıştırılacağı mekan belli koşulları yerine getirmelidir [bkz.: 6.5 İşletim için ortam koşulları]. Kompresör, açık havada kullanım için uygun değildir.

---

#### DİKKAT

**Yaralanma riskini** ortadan kaldırmak veya **cihazın hasar görmesini** önlemek için kompresörün kurulumunda aşağıdaki bilgileri dikkate alın:

---

- Kompresörü sert, düz, tozsuz ve kuru bir yüzeye yerleştirin. Kompresörün yere düşme ihtimalinden dolayı koltuk, yatak veya masa örtüsü gibi yumuşak bir zemin uygun değildir.
- Elektrik kablosunu, kimsenin kabloya takılmayacağı veya dolanmayacağı şekilde döşeyin.
- Çocukların, kompresörü elektrik kablosu veya bağlantı kablosundan aşağı çekmemesine dikkat edin.
- Kompresörü, toz olmayan bir ortamda çalıştırın. Çok tozlu ortamlarda (örn. yatağın altında veya atölyede) veya yerin üzerinde çalıştırıldığında gövdenin iç kısmında toz birikebilir. Bu durum tedavinin olumsuz etkilenmesi veya kompresörün hasar görmesine neden olabilir.

---

#### UYARI

Kısa devre nedeni ile **bir yangın tehlikesini** önlemek için kompresör kurulumunu yaparken aşağıdaki bilgileri dikkate alın:

---

- Kompresörü, perde, masa örtüsü veya kağıt gibi tutuşabilen objelerin yakınında çalıştırmayın.



- Kompresörü, patlama tehlikesi olan yerlerde veya yanmayı kolaylaştıran gazların yanında (örn. oksijen, kahkaha gazı, tutuşabilen anestetikler) çalıştırmayın.

### 3.2 Hazırlık

Her uygulamadan önce kompresör gövdesi, elektrik kablosu ve fişi sağlam olduğuna dair kontrol edin. Bulduğunuz yerdeki şebeke geriliminin kompresör model tanımındaki gerilim bilgisi ile aynı olduğundan emin olun. Kompresörü ancak tüm bileşenlerin sağlam olması durumunda kullanın. Cihaz veya elektrik fişi hasarlı olduğunda veya hasar olduğuna dair bir şüphe olduğunda (örn. cihazın yere düşmesinden sonra veya yanmış plastik kokusu geldiğinde) kompresör çalıştırılmamalıdır.

Cihazı enhalasyon için aşağıdaki şekilde hazırlayın:

- Nebülizörü, nebülizör kullanım talimatlarında anlatıldığı şekilde monte edin.
- Nebülizörü, kompresörde bunun için öngörülmüş olan tutucuya takın.
- PARI nebülizörün bağlantı hortumunu hafifçe döndürerek kompresörün hortum bağlantısına takın.

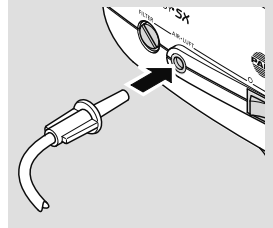

## **⚠ UYARI**

Kompresöre bağlanmış olan PARI bağlantı hortumunun, diğer ucunda PARI nebülizörü ile bağlı olup olmadığını kontrol edin. Birkaç hortum sisteminin mevcut olması durumunda yanlışlıkla farklı bağlantı imkanlarının birbiri ile karıştırılması halinde **hayati tehlike** olasılığı söz konusudur. Bu özellikle, yapay beslenme ve infüzyon ile yaşayan **bakıma muhtaç hastalarda** meydana gelebilir.

- Elektrik kablosunu kompresörün şebeke bağlantı soketine bağlayın.
- Nebülizörü, nebülizör kullanım talimatlarında anlatıldığı şekilde doldurun.
- Fişi uygun bir prize takın.

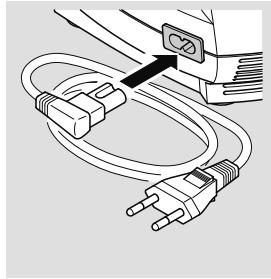

## **⚠ UYARI**

**Sıvıların** akım iletici özelliği vardır ve bu durum **elektrik çarpması riskine** neden olmaktadır. Bu yüzden elektrik kablosu veya fişi asla nemli veya ıslak elle tutmayın.

### **3.3 Enhalasyon İşlemi**

Kompresörün aşırı ısınmasını önlemek için cihazı işletim esnasında kapatmayın ve yanlardaki havalandırma gözeneklerinin açık olmasına dikkat edin. Kompresör veya havalandırma gözeneklerinin kapatılması kompresörün soğutulmasını olumsuz etkilemektedir.

Enhalasyonu aşağıdaki şekilde gerçekleştirin:

- Tedaviden önce nebülizörü tutucusundan çekerek çıkartın.

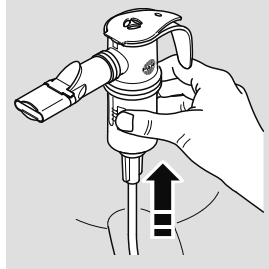

- Kompresörü açma/kapama şalterinden açarak çalıştırın.
- Enhalasyona başlamadan önce ilaç buharının (aerosol) oluştuğundan emin olun.

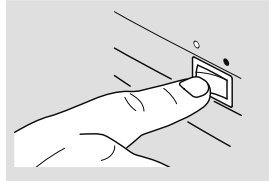

### **UYARI**

**Cihaz hasarı** meydana geldiğinde akım iletici parçalar ile temas meydana gelebilir. Böylece bir **elektrik çarpması riski** söz konusu olabilir. Kompresör veya elektrik kablosu hasarlı olduğunda veya (örn. cihazın yere düşmesinden sonra veya yanmış plastik kokusu geldiğinde) bir arızadan şüpheleniliyorsa kompresör derhal kapatılmalı ve fiş prizden çekilmelidir.

- Ürünün kullanım talimatlarında tarif edildiği şekilde enhalasyonu gerçekleştirin.

### **3.4 Enhalasyonu sonlandırma**

- Kompresörü kapatın.
- Nebülizörü tekrar tutucusuna oturtun.
- Fişi prizden çekin.

**i** Şebeke bağlantısı ancak fişin prizden çekilmesi ile tamamen kesilmektedir.

## 4 BAKIM

### 4.1 Kompresörün temizlenmesi

#### UYARI

**Sıvıların** akım iletici özelliği vardır ve bu durum **elektrik çarpması riskine** neden olmaktadır. Bu yüzden her temizleme işleminden önce kompresörü kapatın ve fişi prizden çekin.

- Gövdenin dış yüzeyini temiz ve nemli bir bez ile silin.

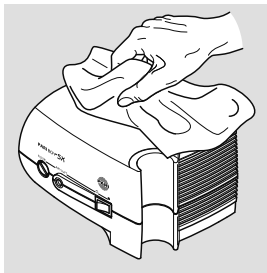

#### BILGI

**Cihazın içine sızan sıvılar**, bir **cihaz arızasına** neden olabilir. Bu yüzden kompresör veya elektrik kablosuna herhangi bir sıvı püskürtmeyin.

Kompresöre bir sıvının girmiş olması durumunda cihaz artık kullanılmamalıdır. Kompresörü tekrar kullanmadan önce mutlaka PARI GmbH veya PARI Teknik Servis Merkezimiz ile irtibata geçin: [bkz.: 7.4 İletişim].

Nebülizör, bağlantı hortumu ve aksesuarların temizlenmesi için ilgili kullanım talimatlarını dikkate alın.

## 4.2 Filtre Deęiřtirme

Kompresörün filtresi normal iřletim kořullarında her 200 saatte bir, ancak en az senede bir kez deęiřtirilmelidir.

Bunun dıřında lütfen muntazam aralıklarla (her 10. enhalasyondan sonra) filtreyi kontrol edin. Kirlenmiř (gri veya kahverengi) veya tıkanmıřsa, filtreyi deęiřtirin. Filtrenin nemlenmiř olması durumunda da yeni bir filtre ile deęiřtirilmesi gerekir.

**Filtre temizlenip, ardından tekrar kullanılamaz.**

### BILGI

Sadece PARI tarafından kompresörünüzün iřletimi için öngörölmüř hava filtreleri kullanın. Aksi takdirde **kompresörünüz hasar görebilir.**

Filtreyi ařaęıdaki řekilde deęiřtirin:

- Filtre tutucusunu uygun bir madeni para ile kompresörünüzden sökün.

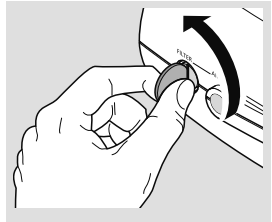

- Eski filtreyi filtre tutucusundan çıkarıp yeni filtreyi takın.
- Filtre tutucusunu, yeni filtre ile birlikte kompresörünüze takın ve bir madeni para ile sıkın.

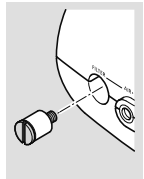

### 4.3 Onarım

Kompresörün onarımı, sadece PARI GmbH Teknik Servisi veya PARI tarafından bunun için yetkilendirilmiş bir servis tarafından gerçekleştirilebilir. Kompresörün başka kişilerce açılması veya kompresöre müdahale edilmesi durumunda tüm garanti hakları silinmektedir. Bu durumlarda PARI GmbH herhangi bir sorumluluk da üstlenmemektedir.

### 4.4 Saklama

- Elektrik kablosunu kompresörden çekin.
- Elektrik kablosunu açın ve muhafaza etmek için kompresörün taşıma kolunun altına sıkıştırın.

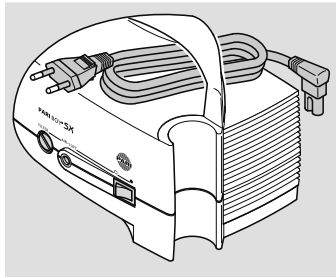

### BILGI

Bükülme durumunda güç kablosu hasar görebilir. Bu yüzden güç kablosunu kompresörün etrafına dolamayın.

Kompresörü ve aksesuarları doğrudan güneş ışığına maruz bırakmayın.

Kompresörü daima şebeke akımından uzak olarak muhafaza edin çünkü şebeke akımına bağlı olan elektrikli cihazlar potansiyel bir tehlike kaynağı teşkil etmektedir.

## 5 ARIZA TESPİTİ

Arıza	Olası nedeni	Arıza giderme yöntemi
Kompresör çalışmıyor.	Elektrik kablosu tam olarak cihaza takılmamıştır.	Elektrik kablosunun, kompresörün şebeke bağlantı soketine tam olarak takılmış olduğunu kontrol edin.
	Fiş, prize doğru olarak takılı değildir.	Fişin prize doğru olarak takılı olduğunu kontrol edin.
Nebülizörden ilaç gelmiyor.	Nebülizör memesi tıkalıdır.	Nebülizörü temizleyin.
	Bağlantı hortumu doğru şekilde bağlanmamıştır.	Hortum bağlantılarının doğru olarak yapıldığını kontrol edin.
	Bağlantı hortumunda sızıntı var.	Bağlantı hortumunu değiştirin.

Bu bölümde belirtilemeyen bir arıza olması veya önerilen yöntemin arızayı gidermemesi durumunda PARI GmbH Servis Merkezi ile irtibata geçin: [bkz.: 7.4 İletişim].



## 6 TEKNİK VERİLER

### 6.1 Genel

Şebeke gerilimi [V] Şebeke frekansı [Hz] Elektrik tüketimi [A]	bkz. ambalajın arka tarafı
Gövde ölçümleri [cm]	19.2 x 14.5 x 15 (G x Y x D)
maks. Kompresör akışı (FreeFlow)	10.9 l/dak
Kompresör akışı <sup>1)</sup>	yaklaşık 5.1 l/dak
Ses basınç seviyesi <sup>2)</sup>	yaklaşık 56 dBA
Basınç	yaklaşık 1.6 bar
Ağırlık	1.7 kg

1) PARI nebülizör memesine karşı (Ø 0,48 mm)

2) A ile değerlendirilmiş maksimum kompresör ses basınç seviyesi  
(DIN EN 13544-1, kısım 26 uyarınca)

### 6.2 DIN EN 60601-1 uyarınca sınıflandırma

Elektrik çarpmasına karşı koruma	Koruma sınıfı II
Uygulama parçasının (nebülizör) elektrik çarpmasına karşı koruma derecesi	Tip BF
IEC 529 uyarınca içine su sızmasına karşı koruma derecesi (IP koruma derecesi)	Koruma yok
Anestezi maddeleriyle hava, oksijen veya kahkaha gazının yanıcı karışımlarının mevcudiyetinde kullanım sırasındaki koruma derecesi	Koruma yok
Çalışma şekli	Sürekli çalışma

## 6.3 Elektromanyetik toleranslar hakkında bilgiler

Tıbbi elektrikli cihazlar, elektromanyetik uyumluluk (EMU) açısından özel tedbirlere tabidir. Bu cihazlar sadece EMU bilgileri uyarınca kurulabilir ve işleme alınabilir.

Yüksek frekanslı mobil iletişim cihazları elektrikli tıbbi cihazları etkileyebilir. Belirtilen kablolar ve transformatörler dışında başka aksesuarların kullanılması, elektrikli medikal cihaz üreticileri tarafından dahili bileşenlerin yedek parçaları olarak satılanlar hariç, cihazda parazit dayanıklılığını azaltabilir veya emisyon artışına neden olabilir.

Cihaz, başka cihazların yanına veya üzerine koyulmamalıdır. Diğer cihazların yanında veya üzerinde çalıştırılması gerektiğinde, doğru çalıştığından emin olunması için elektrikli medikal cihazların gözlemlenmesi gerekmektedir.

Elektromanyetik uyumluluk ile ilgili teknik veriler (EMU bilgileri) tablo şeklinde cihazla birlikte verilmektedir. Bu bilgiler ayrıca, istek üzerine PARI GmbH şirketinden edinilebilir veya Internet'te [www.pari.de/en/products](http://www.pari.de/en/products) adresindeki "Technical Data" başlığı altında ilgili ürün sayfasında görülebilir.

## 6.4 Tavsiye edilen koruma mesafeleri

Taşınabilen ve portatif yüksek frekans (HF) telekomünikasyon cihazları ve PARI kompresörü arasında tavsiye edilen koruma mesafeleri:

PARI kompresörü, radyasyon yolu ile yayılan HF parazitlerinin kontrol edildiği elektromanyetik bir ortamda çalıştırılmak üzere tasarlanmıştır. Kullanıcı, taşınabilir ve portatif HF iletişim tertibatları (vericiler) ve PARI kompresörü arasında, aşağıda iletişim tertibatının maksimum çıkış gücü uyarınca tavsiye edilen minimum mesafeleri koruyarak elektromanyetik parazitleri engellemede yardımcı olabilir.

Verici frekansına göre koruma mesafesi:

Vericinin nominal gücü [W]	150 kHz ila 80 MHz $D = (3,5/3) \times \text{SQRT}(P)$ [m]	80 MHz ila 800 MHz $D = (3,5/3) \times \text{SQRT}(P)$ [m]	800 MHz ila 2,5 GHz $D = (7/3) \times \text{SQRT}(P)$ [m]
0.01	0.2	0.2	0.3
0.1	0.4	0.4	0.8
1	1.2	1.2	2.3
10	3.8	3.8	7.3
100	12	12	23

Nominal gücü yukarıda belirtilmeyen vericiler için mesafe, ilgili sütuna ait denklemin kullanılması ile belirlenebilir. Bu arada "P", verici üreticisinin bilgilerine göre Watt (W) olarak vericinin nominal gücüdür.

## 6.5 İşletim için ortam koşulları

Ortam sıcaklığı	+10°C ila +30°C
Bağıl nem oranı	% 30 ila % 75 (yoğunlaşmasız)
Hava basıncı	700 hPa - 1.060 hPa

## 7 DİĞER

### 7.1 Nakliye ve Saklama Koşulları

Minimum ortam sıcaklığı	-25°C (bağıl nem oranı kontrol edilmeksizin)
Maksimum ortam sıcaklığı	+70°C (% 93'e kadar olan bağıl nem oranında yoğunlaşma olmaz)
Havadaki nem oranı	% 0 – % 93
Hava basıncı	500 hPa – 1060 hPa

### 7.2 Cihazın atılması

Bu ürün, WEEE direktifinin geçerlilik alanına girmektedir <sup>1)</sup>. Buna göre, bu ürün, normal çöp kutularına atılamaz. Her ülkenin ilgili özel bertaraf kanunlarına göre hareket edilmelidir (örneğin, belediye veya satıcı kanalıyla bertaraf etme). Malzemenin geri dönüşümü, hammadde kullanımını azaltmaya ve çevreyi korumaya yardımcı olur.

1) AVRUPA PARLAMENTOSUNUN VE KURULUNUN, elektrikli ve elektronik aksamli cihazlar hakkındaki, 27 Ocak 2003 Pazartesi tarih ve 2002/96/EG sayılı direktifi.

### 7.3 Garanti Koşulları

PARI size, ilk satın alma tarihinden itibaren garanti belgesinde belirtilen garanti süresi içinde cihazınızda, amacına uygun kullanımda üretimden kaynaklanan materyal ve işçilik hataları olmayacağını garanti eder. Garanti hakkı 12 ay ile sınırlıdır. PARI tarafından verilen garanti, satıcınızın garanti yükümlülüğüne ek olarak geçerlidir. Ürünün defolu olması halinde satıcınıza karşı olan yasal haklarınız, garanti veya garanti durumunun meydana gelmesi ile sınırlanmamaktadır. Garanti kanıtı ve cihazın sahibi olduğunuza dair kanıt olarak yetkili satıcının kaşesini vurduğu garanti belgesi geçerlidir.

## Garanti neleri kapsamaktadır?

İstisnai bir durum olarak bir kusur söz konusu olduğunda PARI, cihazı onarmayı, değiştirmeyi veya ürünün satın alma bedelini geri vermeyi seçebilir. Cihaz, aynı veya en az benzer şekilde donanımlı bir model ile değiştirilebilir. Cihazın değiştirilmesi veya onarılması yeni bir garanti için bir gerekçe teşkil etmemektedir. Değiştirilen tüm eski cihazlar PARI şirketinin mülkiyetine geçmektedir. Başka bir hak talebinde bulunulamaz. Bu durum, özellikle herhangi bir tazminat talebi için geçerlidir. Bu sorumluluk reddi, kişinin hayatı, bedeni veya sağlığının tehlikeye atılması, kasıt ve ağır ihmal, ürün sorumluluğu ve garanti sözleşmesinde yer alan temel yükümlülüklerin ihlal edilmesi durumlarında uygulanmamaktadır.

### Aşağıdaki durumlarda garanti verilmemektedir:

- Cihaz uygun bir şekilde kullanım talimatlarında belirtildiği gibi işleme alınmadığı veya kullanılmadığında;
- Su, ateş, yıldırım ve benzer dış etkenlerden kaynaklanan bir hasar söz konusu olduğunda;
- Hasarın uygun olmayan bir nakliyeden kaynaklanması veya cihazın düşmesi sonucunda meydana gelen bir hasar durumunda;
- Cihazın uygun olmayan bir şekilde kullanılmış veya bakılmış olması durumunda;
- Cihazdaki seri numarasının değiştirilmiş, çıkartılmış veya başka bir şekilde okunaksız hale getirilmiş olması durumunda;
- PARI tarafından yetkilendirilmemiş kişilerce cihazda onarım, uyarılma veya değişikliklerin yapılması durumunda.

Bunun dışında garanti, zamanla normal eskimeye maruz kalan cihaz parçaları olan aşınma parçaları için geçerli değildir.

Şikayetiniz olması durumunda, lütfen cihazın tamamını yetkili satıcınıza getirin veya orijinal karton ambalajı içinde ve posta pulu yapıştırılmış olarak yetkili satıcı tarafından damgalanmış garanti belgesi ile birlikte bize gönderin.

"Garanti süresi" satın alma tarihinden itibaren başlar.

## 7.4 İletişim

Her türlü ürün bilgisi, hasar oluşumu ve kullanım ile ilgili sorularınız için lütfen servis merkezimize başvurun:

Tel.: +49 (0)8151-279 279 (Almanca)

+49 (0)8151-279 220 (uluslararası)





Onarım veya garanti durumunda cihazı aşağıdaki adrese gönderin:







PARI GmbH – Technischer Service

Holzofstr. 10b, 82362 Weilheim, Almanya

## 7.5 İşaretlerin Açıklaması

Kompresör ve/veya ambalajının üzerinde aşağıdaki işaretleri bulabilirsiniz:

	Kullanım talimatlarını dikkate alın (arka plan = mavi, sembol = beyaz)
<b>SN</b>	Cihazın seri numarası
	Açık/Kapalı
	Alternatif akım
	Uygulama parçasının koruma derecesi: Tip BF
	Cihazı ıslaklıktan koruyun

	Koruma sınıfı II cihaz
	Minimum ve maksimum ortam sıcaklığı
	Havadaki minimum ve maksimum nem oranı
	Minimum ve maksimum hava basıncı
	Bu tıbbi ürün, 13 Ağustos 2005 tarihinden itibaren piyasaya sürülmüştür. <b>Ürün, normal çöpe atılarak bertaraf edilemez.</b> Üzeri çizili çöp kutusu simgesi, ayrı olarak toplanmasının gereğine işaret etmektedir.
	Üretici
CE 0123	Kompresör, tıbbi ürünlere dair 93/42/EWG direktifi ek I'deki temel koşulları yerine getirmektedir.

## 8 YEDEK PARÇALAR

Tanım	Art. No.
PARI BOY filtre (5'li -ambalaj)	041B4852
Filtre tutucusu ve filtre (sadece 085 model kompresörler için)	085B1130
Elektrik kablosu PARI BOY SX kompresörleri için (1,5 m)	041E8236





**PARI BOY SX, PARI JuniorBOY SX,  
PARI TurboBOY SX**

**GARANTIESCHEIN**

Für den Kompressor gewähren wir 4 Jahre Garantie.  
Die Garantiezeit läuft ab Kaufdatum.

**CERTIFICATE OF GUARANTEE**

We grant a 4 year guarantee on the compressor,  
commencing on the date of purchase.

PARI GmbH  
Technischer Service  
Holzhofstr. 10b  
82362 Weilheim, Germany



Gerät Nr.  
*Appliance no.*

Kaufbestätigung: Das Gerät mit der obigen Gerätenummer wurde von uns original verpackt verkauft.

*Confirmation of purchase: The appliance with the above appliance number was sold in its original packaging.*

\_\_\_\_\_  
Kaufdatum  
*Purchase date*

\_\_\_\_\_  
Stempel und Unterschrift des Fachhändlers  
*Stamp and signature of the dealer*

©2012 PARI GmbH Spezialist für effektive Inhalation, 085D3002-A (3rd) 04/12

**Spezialisten für effektive Inhalation**



**PARI GmbH**

Moosstrasse 3 • 82319 Starnberg • Germany  
Tel.: +49 (0)8151-279 0 • Fax: +49 (0)8151-279 101  
E-Mail: info@pari.de • www.pari.de